

METIK

Maaelu
Teadmuskeskus

Eesti põllumajandussaaduste turgu enam iseloomustavate toidukaupade hinna kujunemine ja tootja ning töötaja positsioon tarneahelas

2025. aasta II. kvartali vahearuanne



Egle Jakin-Haidak
Janika Kolju



Maaelu
Teadmuskeskus

Töö tellija: Regionaal- ja Põllumajandusministeerium

Aruande koostajad: Egle Jakin-Haidak, Janika Kolju

Maaelu Teadmuskus
J. Aamisepa 1
48309 Jõgeva maakond
E-post туруinfo@metk.agri.ee
<https://metk.agri.ee/>

Väljaande andmete kasutamisel või tsiteerimisel tuleb viidata allikale.

Sisukord

Toidukaupade jaehinna jaotus	4
Piimatooted	9
Teraviljatooted	30
Köögivilid	39
Lihatooted	48
Munad	61

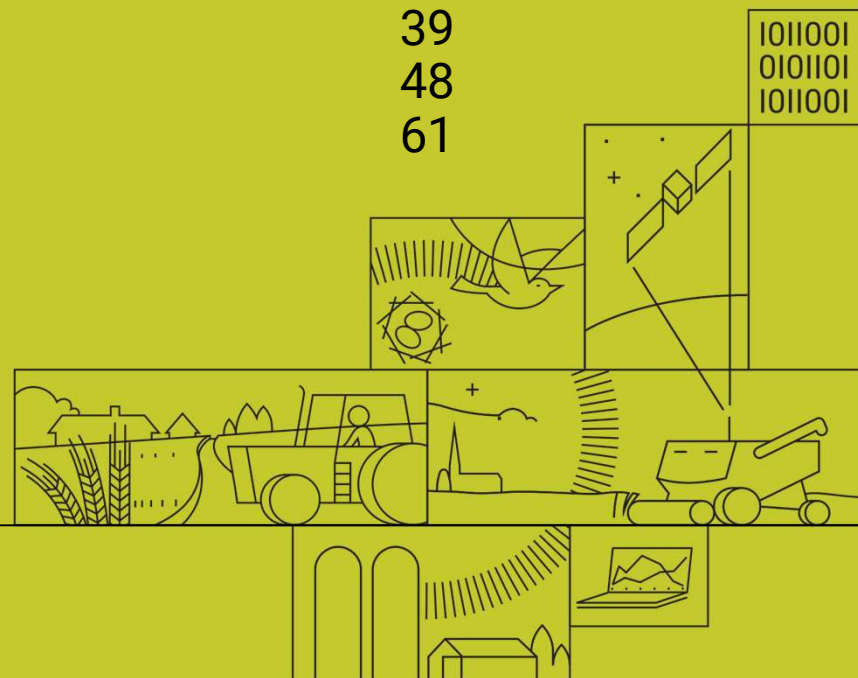

Eesmärk

Uuringu eesmärk on välja selgitada Eesti põllumajandussaaduste turgu enam iseloomustavate toidukaupade hinna kujunemine tarneahelas ehk põllumajandustootja, toiduainetööstuse ja kaubanduse (tarneahela lülid) teenitava hinna osa jaehinnas.

Uuring on vajalik selgitamiseks, kuidas jaguneb toote jaehind põllumajandussaaduste ja toidukaupade tarneahelas erinevate lülide vahel alates tooraine tootmisest kuni valmistoote jaemüügini.

Tarneahela erinevate lülide osa jaehinnast on välja toodud nii rahalises väärtuses kui ka protsentuaalselt ning sisaldavad vastavas tarneahela lülis vaatlusaluse toote tootmiseks, turunduseks ja müügiks tehtud kulusid ning kasumit.

Kalkulatsioonide osas on konsulteeritud põllumajandustootjate ja toiduainetööstuse ettevõtjatega.

Metoodika

Töös kasutatud andmestik on saadud Eesti Konjunktuuriinstituudi (EKI) ja Maaelu Teadmuskeskuse (METK) hinnavaatlustelt. Alates 2023. aasta III kvartalist on EKI arvestustes kasutatud Statistikaameti kodulehel avaldatud sea- ja veiseliha kokkuostuhinda. Alates 2025. aastast on arvestustes kasutatud METK kodulehel avaldatud sea- ja veiserümpade kokkuostuhinda.

Kokkuostuhind – põllumajandustootjatele kokkuostjate poolt nende toodete ostmisel makstud keskmine hind (käibemaksuta). Kokkuostuhinna alusel leitakse tooraine väärtuse osa jaehinnas

Tootjahind – põllumajandustoodete hind, millega tootja müüb oma tooteid (käibemaksuta).

Tööstusest väljamüügihind – tööstusettevõtete toodangu keskmine müügihind esimesele kliendile käibemaksuta.

Tööstuse osa jaehinnast (M_t) on arvatud järgmiselt: töötaja väljamüügihinnast (P_t) on lahutatud toote tootmiseks kulunud põhitooraine kulu (P_f), mis on arvatud tooraine hinna ja tooraine sisalduse järgi vastavas tootes.

$$M_t = P_t - P_f$$

Jaehind – kauplustest kogutud toodete müügihind koos käibemaksuga.

Kaubanduse osa jaehinnast (M_j , marginaal) on arvatud järgmiselt: jaehinnast (P_j) on lahutatud käibemaks (KM) ning töötaja väljamüügihind (P_t).

$$M_j = P_j - KM - P_t$$

Käibemaks (KM) – vastavalt käibemaksuseadusele, 2024. aasta I ja II kvartal 22% maksustatavast väärtusest.

Toidukaupade jaehinna jaotus

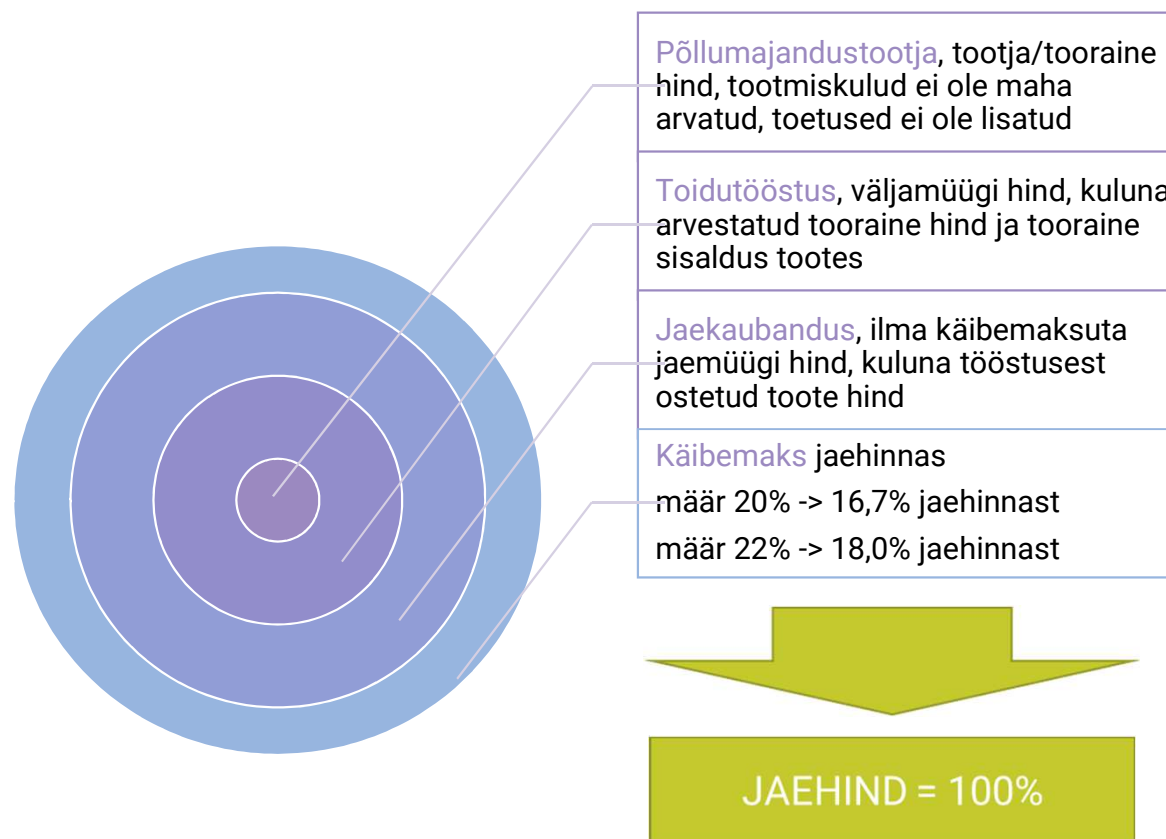

Maailmaturu hinnad

Toidu- ja Põllumajandusorganisatsiooni/ *The Food and Agriculture Organization (FAO)* andmetel on alates 2025. aasta algusest toidu maailmaturu hinnad kerge tõusutrendiga, kuid jäävad endiselt madalamaks kui 2022. aasta hinnatipul.

Piima hind on taas tõusmas ja jõudmas sama kõrgele tasemele nagu 2022. aastal.

Liha hind on püsinud tõusulainel alates COVID-19 kriisi algusest ja on 2025. aastaks saavutanud kõrgeima taseme viimase kümnendi jooksul.

Teraviljade hinnad on alates 2022. aasta tipust selges langustrendis ning on jõudnud 2021. aasta tasemele.

Õlikultuuride hind on väga volatiilne, kuid 2025. aastal on taas näha tõusutrendi, millele eelnes tugev hinnalangus.

Toidu maailmaturu hinnad (2014-2016=100)

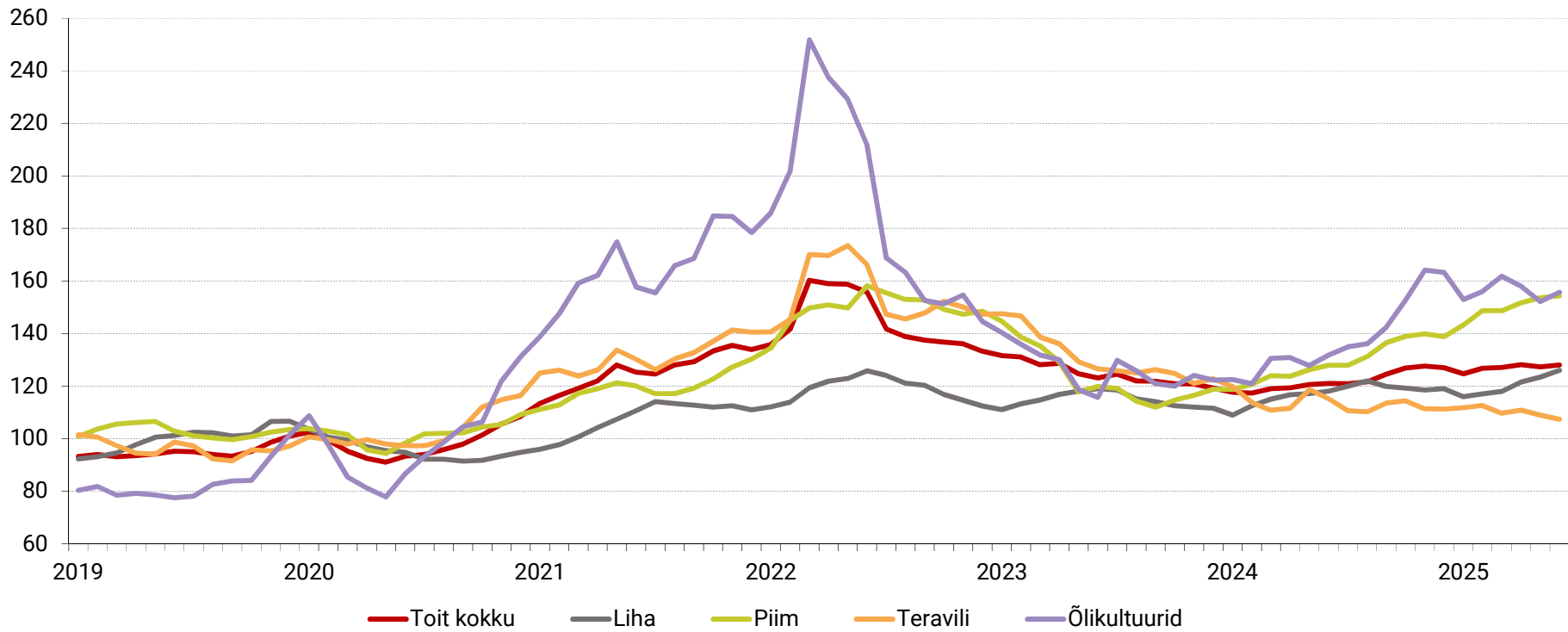

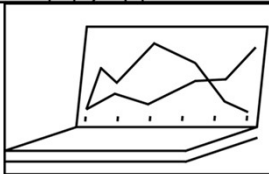
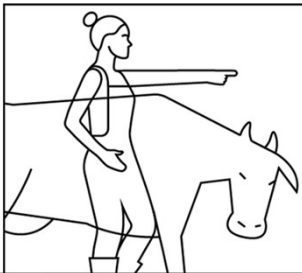

Piimatooted

- kilepiim 2,5%
- purepiim 2,5%
- täispiim 4% rasva
- juust Edam
- juust Gouda
- või
- kodujuust
- kohupiim

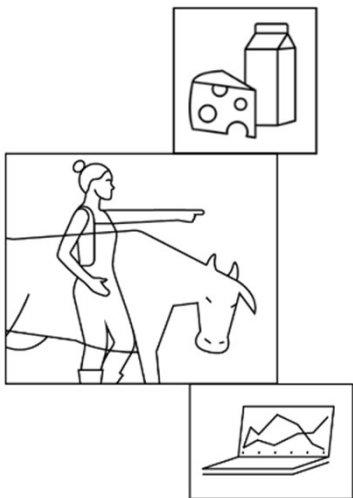

2025. aasta II kvartalis oli keskmine piima kokkuostu hind Eestis 52,07 eurot 100 kg kohta. Eestis tõusis toorpiima hind II kvartalis võrdluses I kvartaliga 3,1% ning Euroopa Liidus jäi sisuliselt muutumatuks tõustes 0,06%. Juunis langes piima kokkuostu hind Eestis võrdluses maiga umbes 0,9%, samal ajal kui Euroopa keskmine on püsinud stabiilsena.

Või tootjahind langes 2025. aasta II kvartalis võrdluses I kvartaliga Eestis 3,3% ja Euroopas Liidus keskmiselt 2,8% võrreldes I kvartaliga.

Piima kokkuostuhind Eestis ja Euroopa Liidus (€/100 kg)

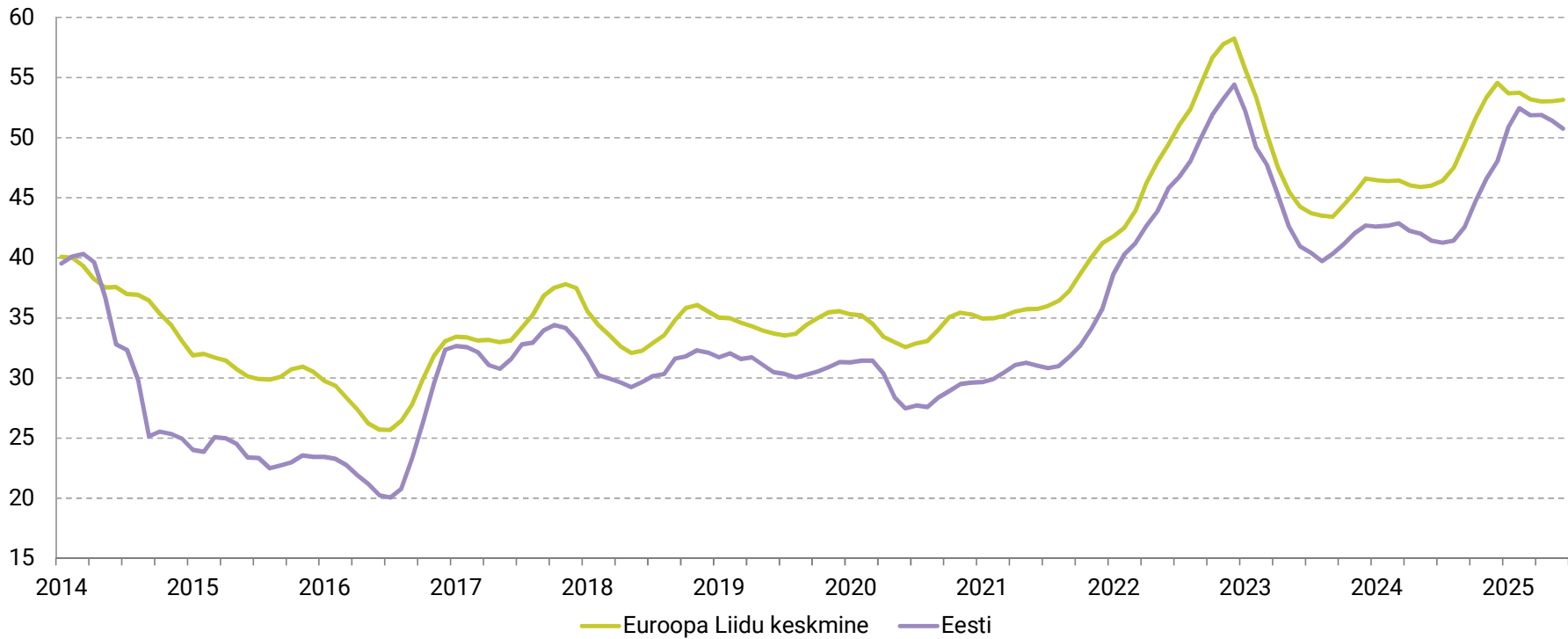

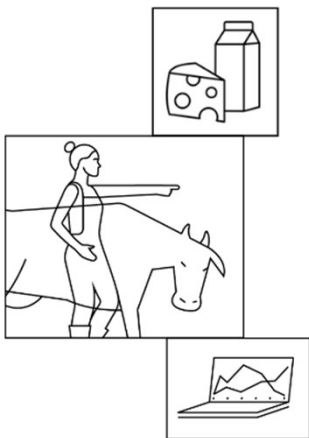

Piimatoodete jaehinnad kasvasid 2025. aasta II kvartalis võrreldes I kvartaliga, vaid juustude jaehind alanen. Jaehinna jaotus ahela lülide vahel erines toodete lõikes. Tooraine hind alanen alla 1%, tooraine osa väärtus jaehinnas ei muutunud märkimisväärselt.

Kilepiima (2,5%) jaehind tõusis umbes 1,5%. Tööstuse osa jaehinnas suurenes ligikaudu 4%, samas kui kaubandus suunas toote jaemüüki negatiivse marginaaliga.

Purepakendis piima (2,5%) jaehind tõusis 1,5%. Tööstuse osa jaehinnas kasvas 5%, kaubanduse marginaal vähenen peaaegu 3%.

Täispiima (4% rasva, 3,3% valku) jaehind tõusis 7%. Kaubanduse marginaal suurenen 22%, tööstuse osa jaehinnas jäid I kvartaliga sarnasele tasemele.

Gouda juustu jaehind langes 1%. Tööstuse osa jaehinnas vähenen 12%, kaubanduse marginaal kasvas 3,1%.

Edam juustu jaehind langes 6%. Tööstuse osa jaehinnas vähenen 35%, samas kui kaubanduse marginaal kasvas 3%.

Või jaehind tõusis 2%. Kaubanduse marginaali kasv oli 7%, tööstuse osa jaehinnas vähenen 0,4%.

Kodujuustu jaehind kasvas 1%. Kaubanduse marginaal kasvas 2% ja tööstuse osa jaehinnas kasvas 1%.

Kohupiima jaehind tõusis 2,5%. Kaubanduse marginaal kasvas 14%, ja tööstuse osa jaehinnas suurenen 8%.

Jaehinna jagunemine: piim 2,5%, 1 l kilepakend (€/l)

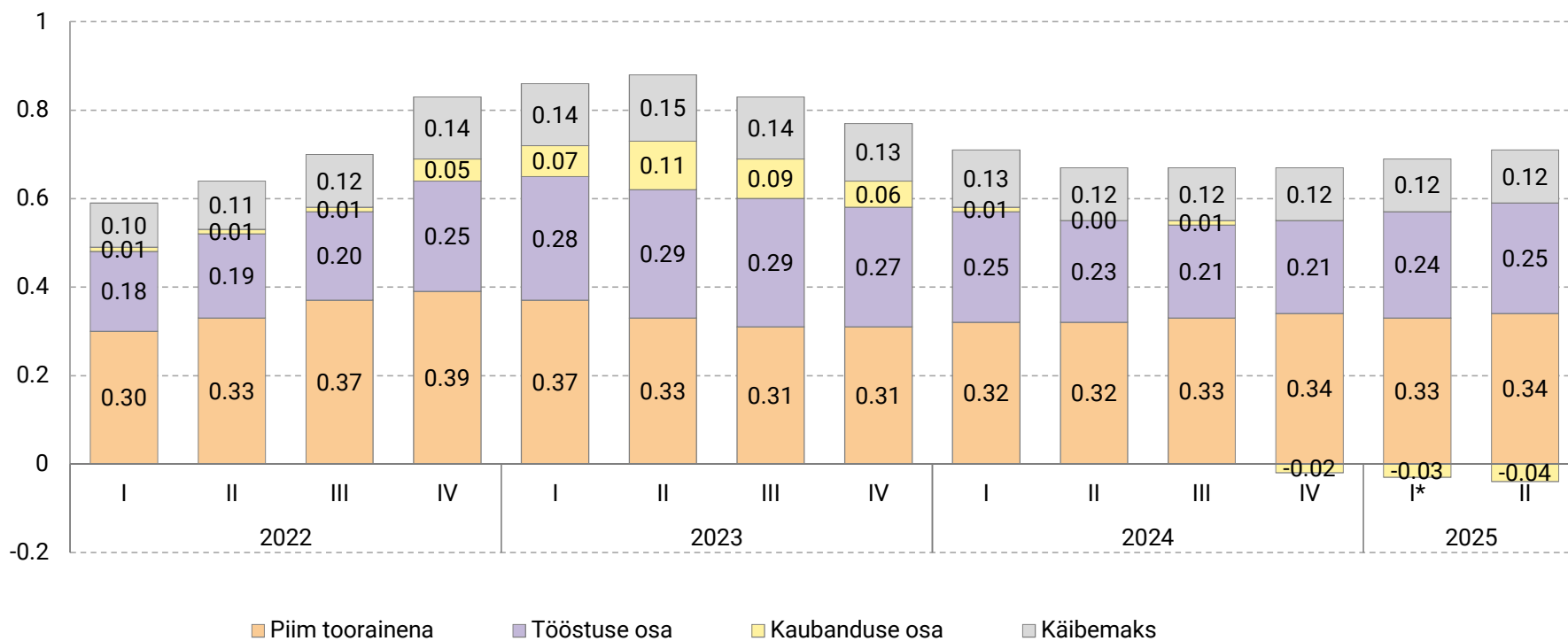

2022-2024 EKI, 2025- METK, jaehind EKI

*2025 I korrigeeritud hinda

Jaehinna jagunemine: piim 2,5%, 1 l kilepakend (%)

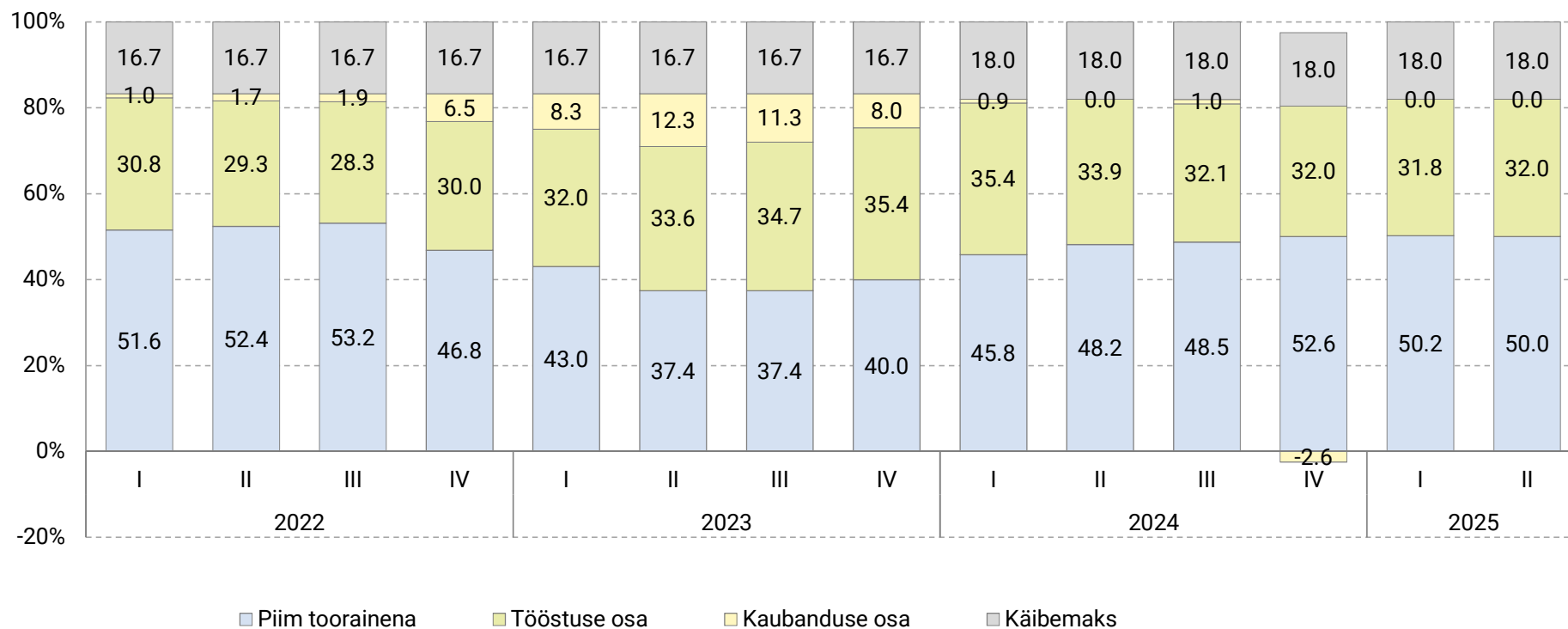

Jaehinna jagunemine: piim 2,5%, 1 l purepakend (€/l)

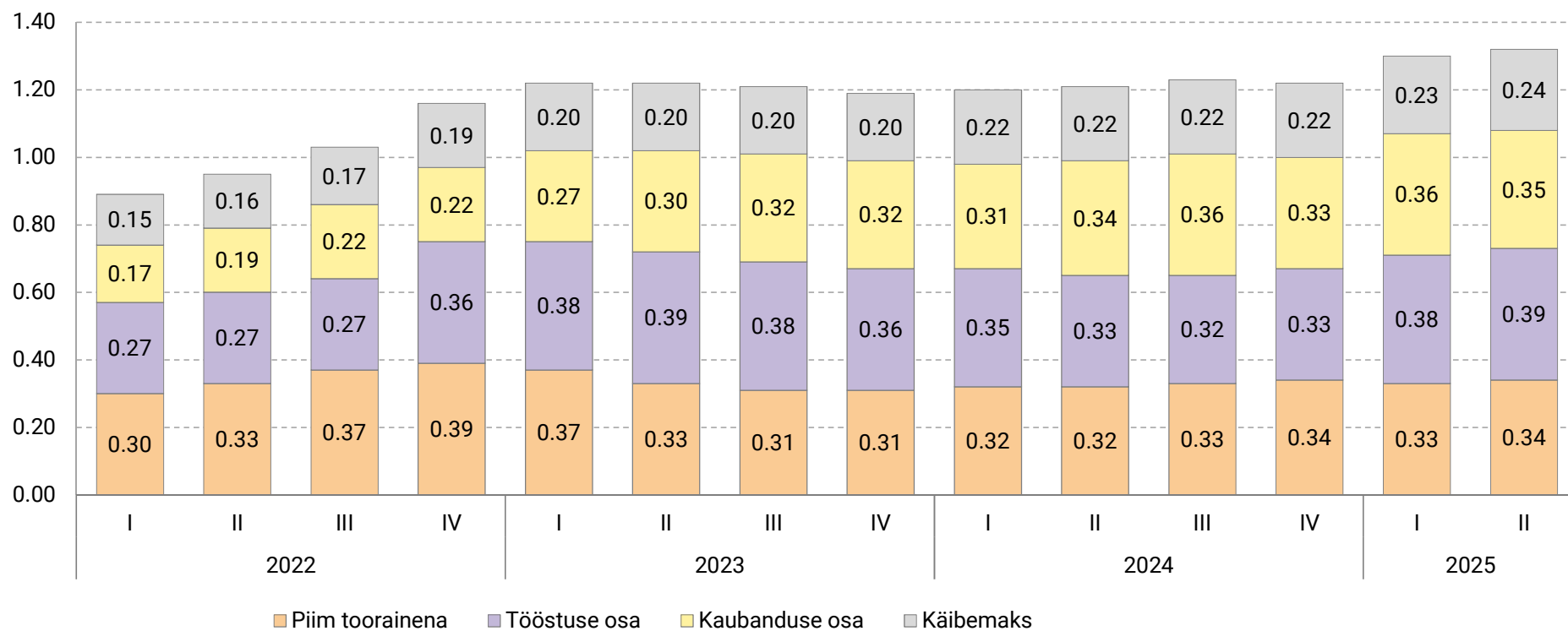

Jaehinna jagunemine: piim 2,5%, 1 l purepakend (%)

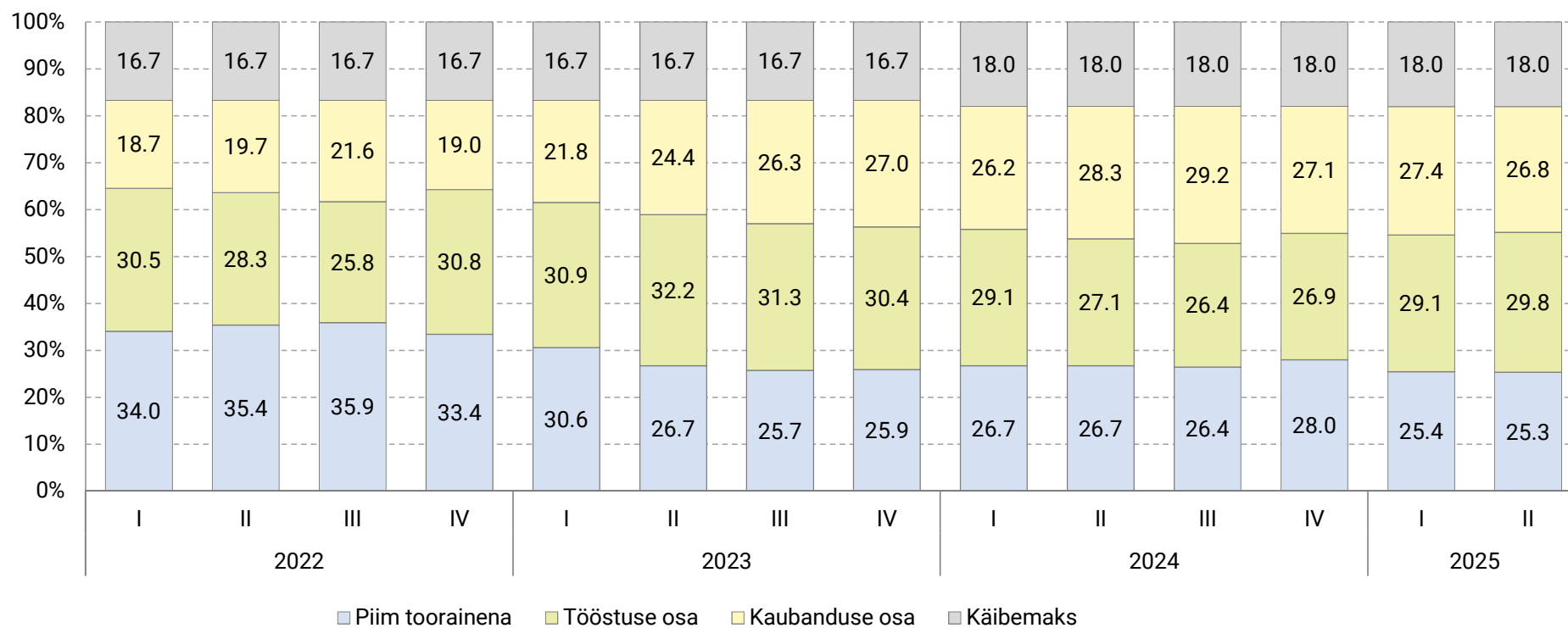

Jaehinna jagunemine: täispiim 4% rasva,
3,3% valku, 1 l purepakend (€/l)

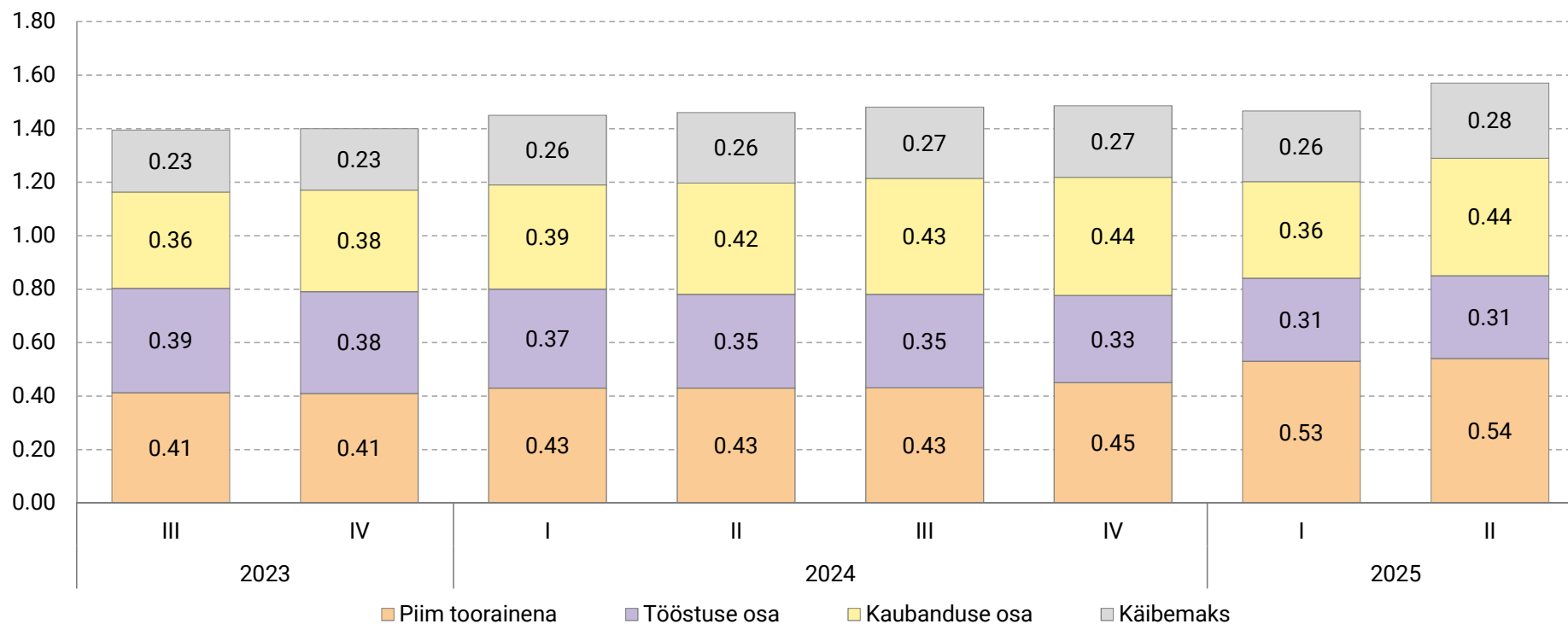

Jaehinna jagunemine: täispiim 4% rasva, 3,3% valku, 1 l purepakend (%)

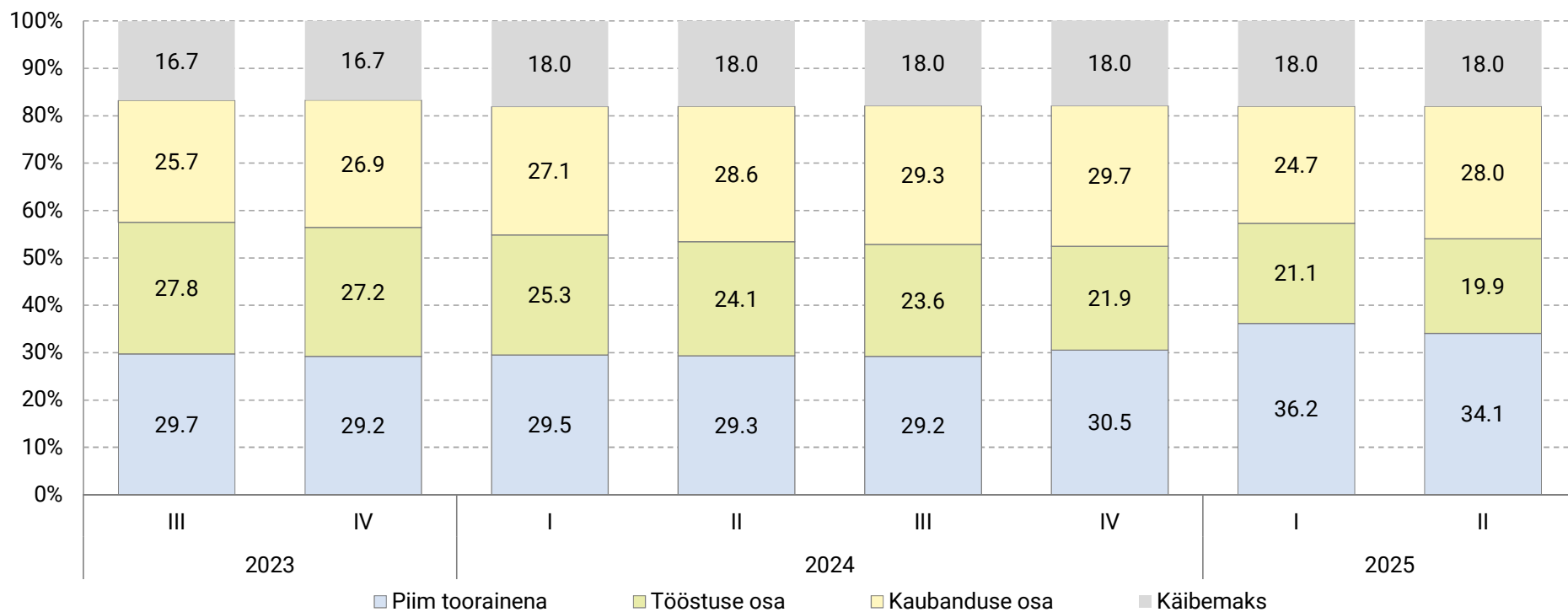

Jaehinna jagunemine: juust Edam (€/kg)

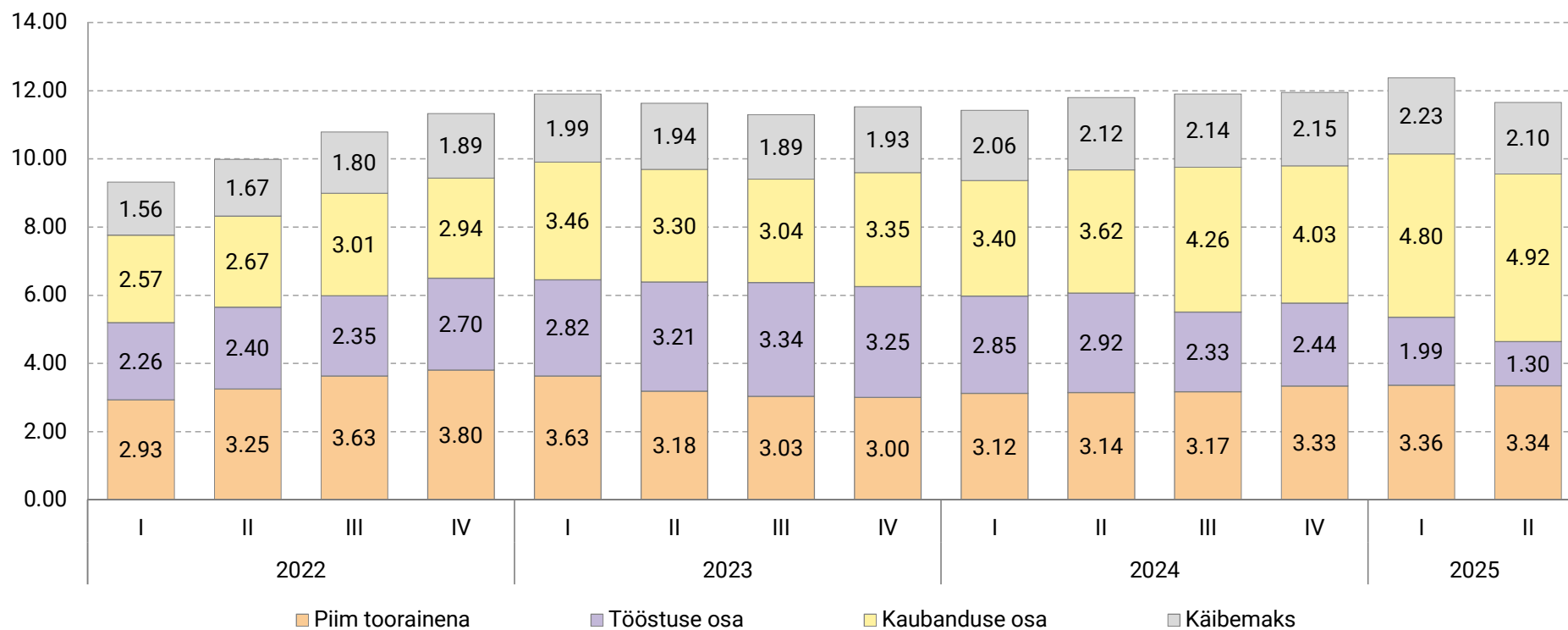

2023-2024 EKI, 2025- METK. Toorainena on kasutatud 10 kg piima, koefitsient 0,65

Jaehinna jagunemine: juust Edam (%)

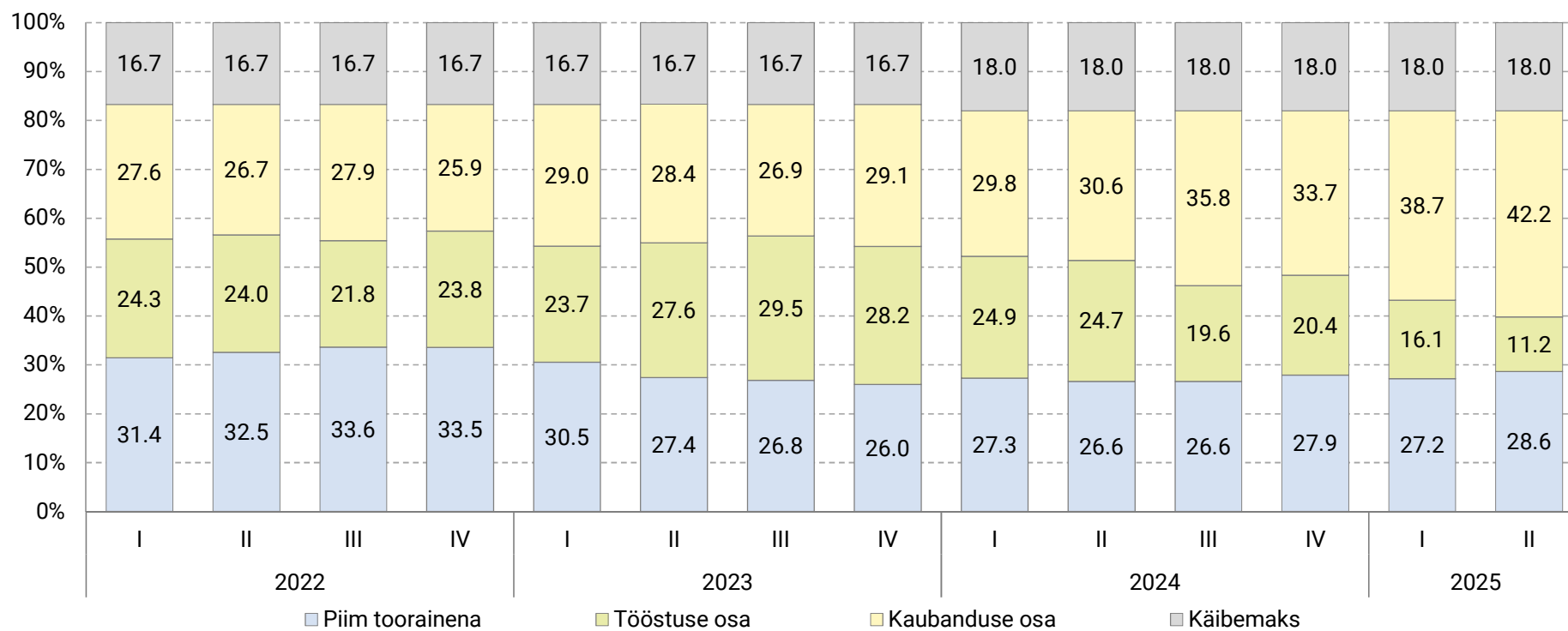

2023-2024 EKI, 2025- METK. Toorainena on kasutatud 10 kg piima, koefitsient 0,65

Jaehinna jagunemine: juust Gouda (€/kg)

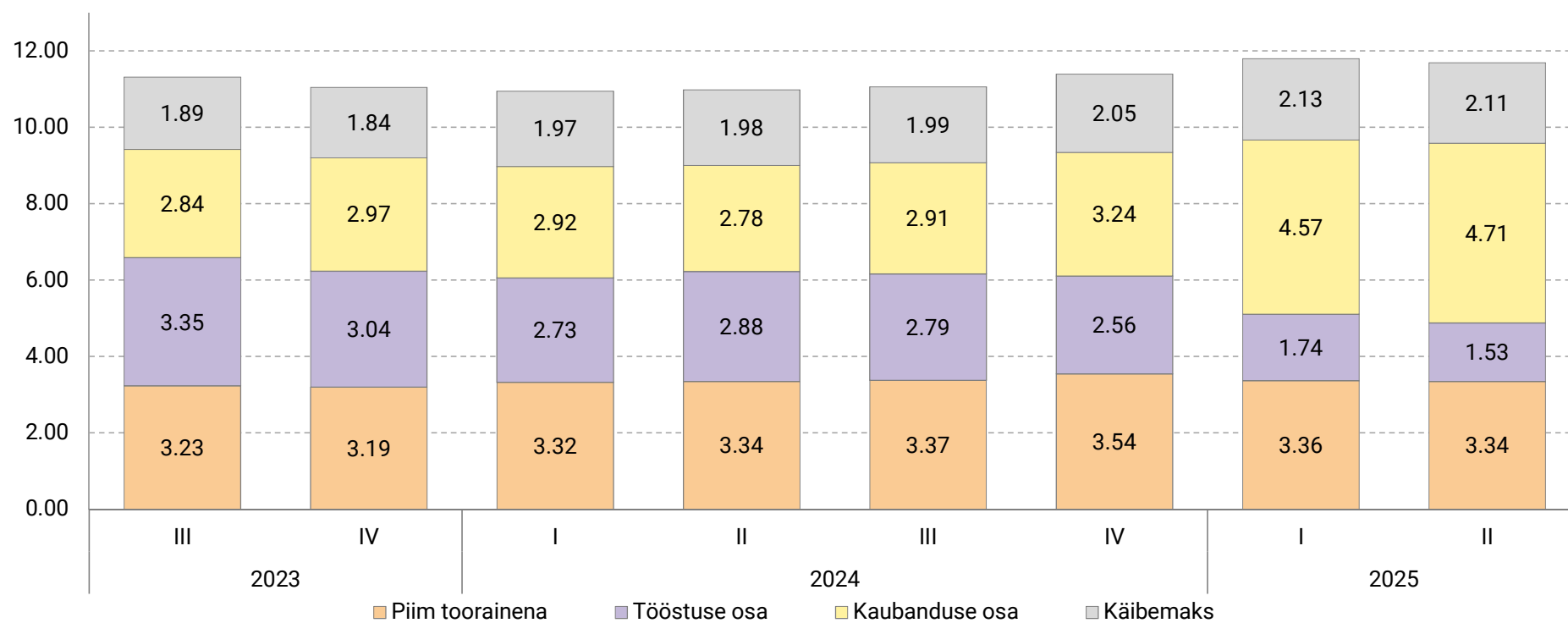

2023-2024 EKI, 2025- METK. Toorainena on kasutatud 10 kg piima, koefitsient 0,65

Jaehinna jagunemine: juust Gouda (%)

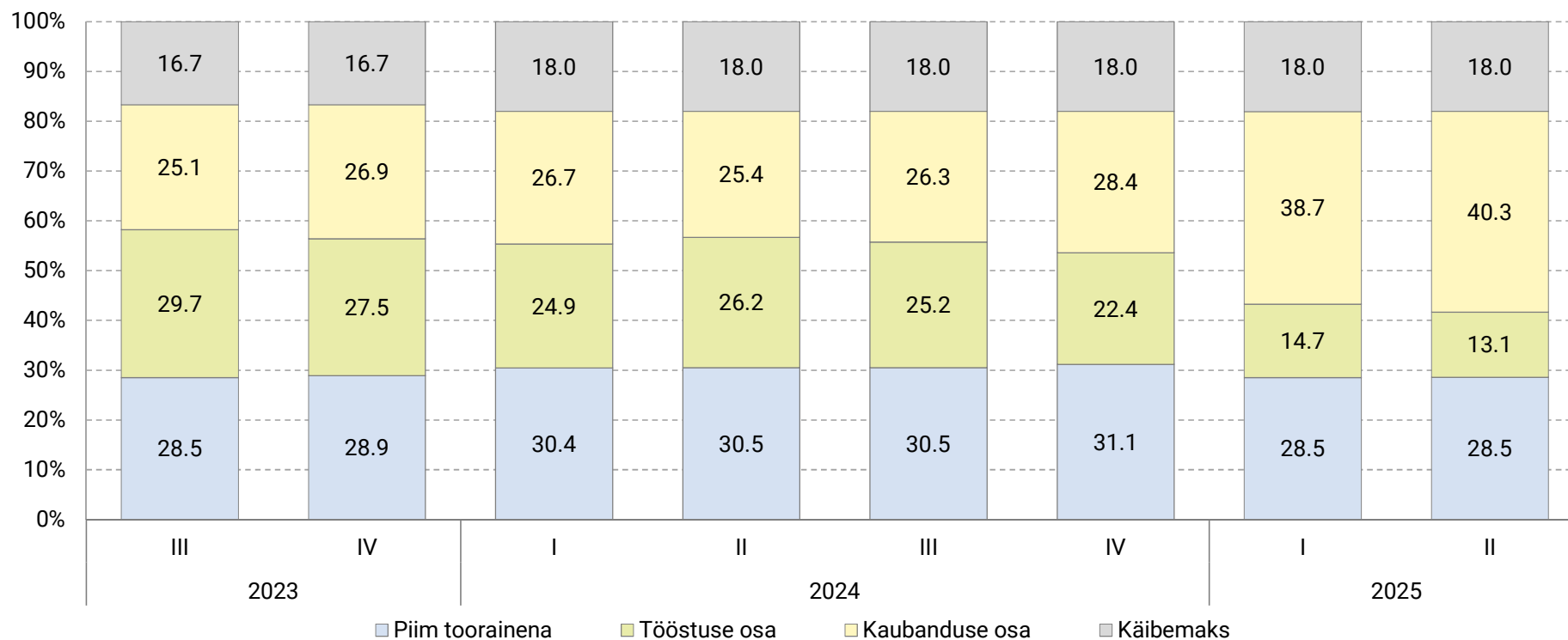

2023-2024 EKI, 2025- METK. Toorainena on kasutatud 10 kg piima, koefitsient 0,65

Jaehinna jagunemine: või (€/kg)

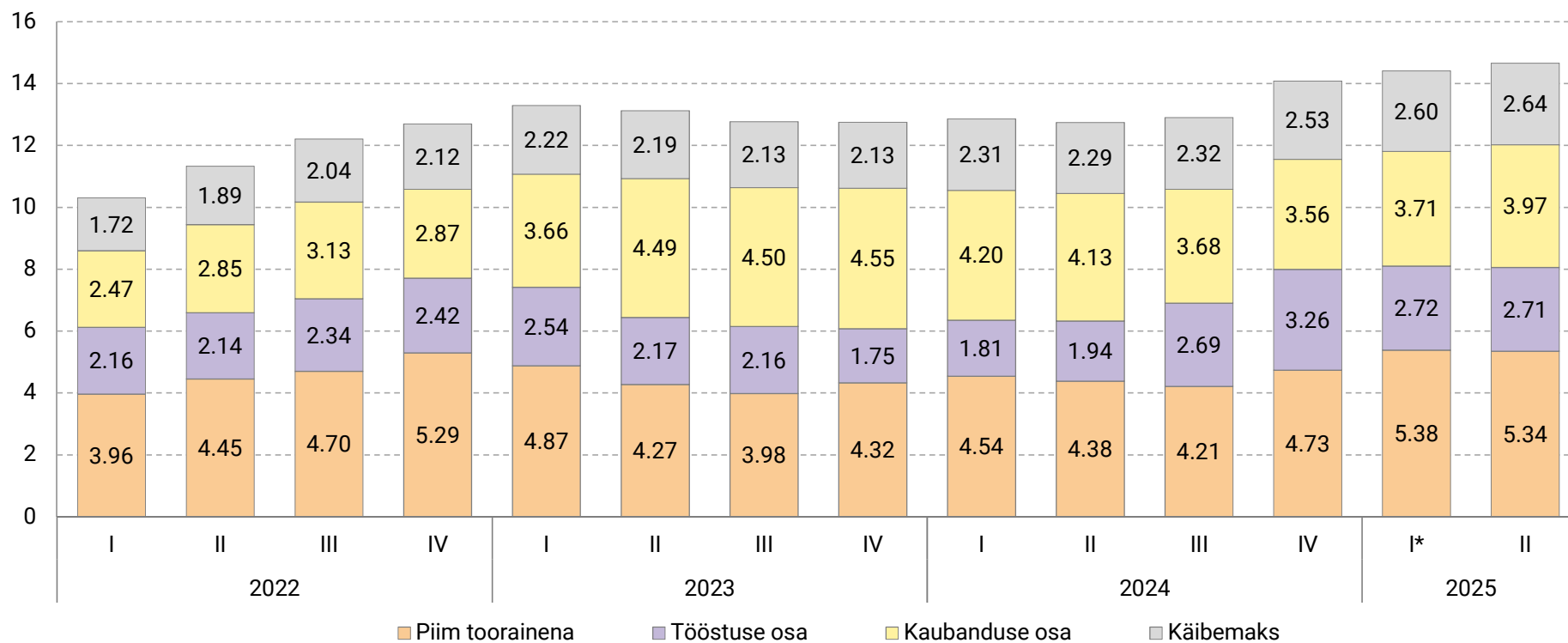

2023-2024 EKI, 2025- METK, jaehind EKI. Toorainena on kasutatud 20 kg piima, koefitsient 0,52

*2025 I korrigeeritud hinda

Jaehinna jagunemine: või (%)

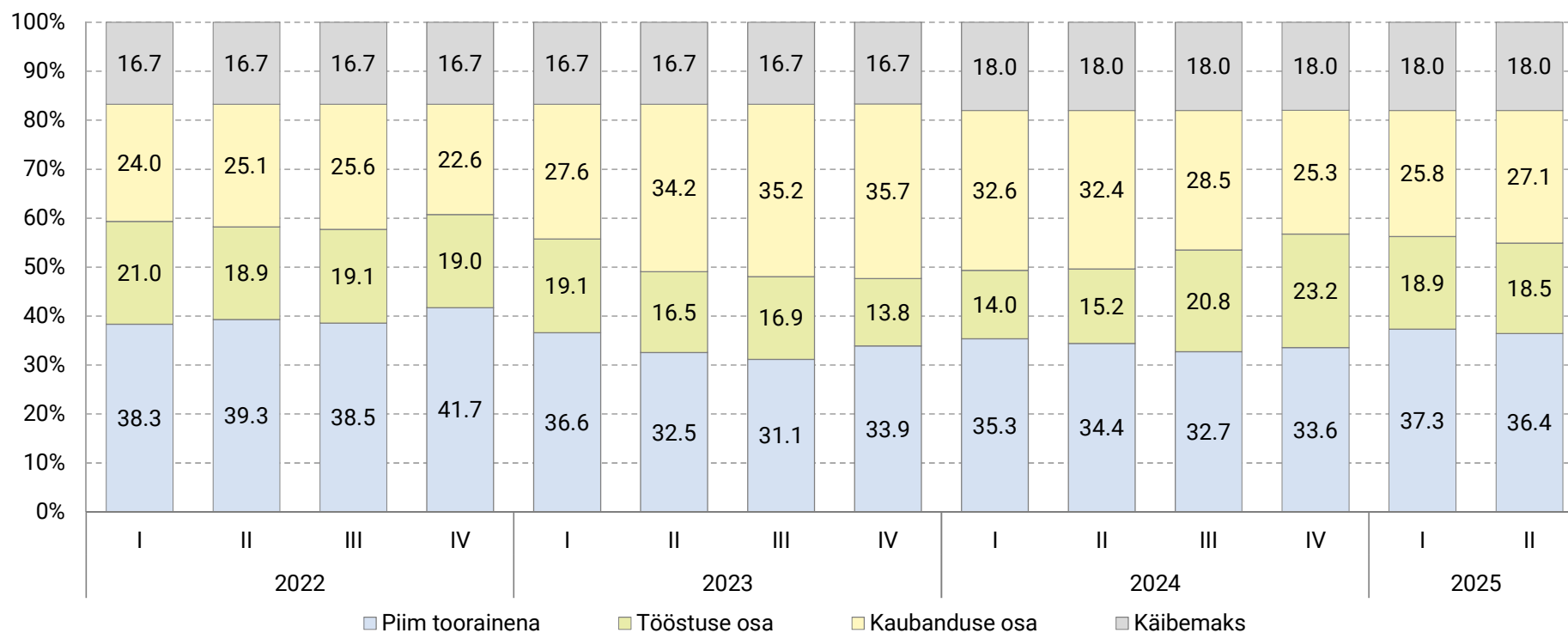

2023-2024 EKI, 2025- METK, jaehind EKI. Toorainena on kasutatud 20 kg piima, koefitsient 0,52

Jaehinna jagunemine: kodujuust (€/kg)

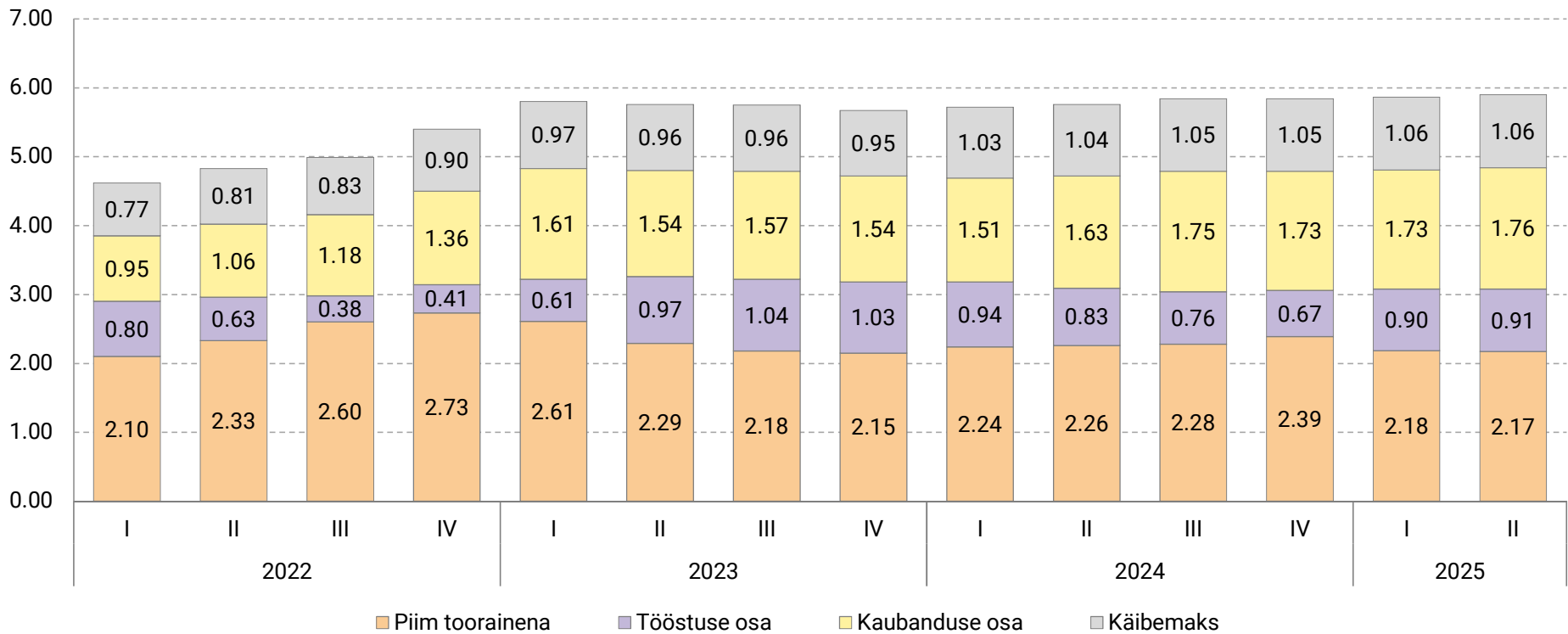

2023-2024 EKI, 2025- METK, jaehind EKI. Toorainena on kasutatud 6,5 kg piima, koefitsient 0,65

Jaehinna jagunemine: kodujuust (%)

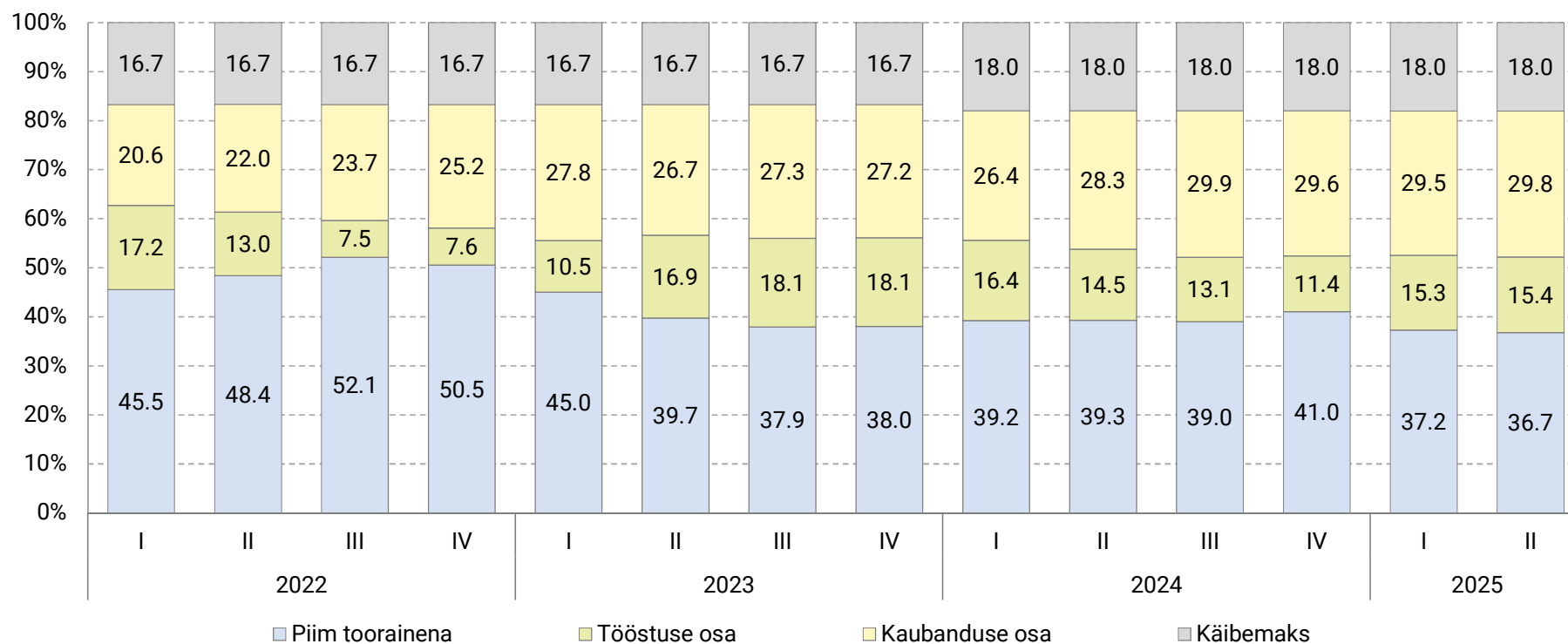

2023-2024 EKI, 2025- METK, jaehind EKI. Toorainena on kasutatud 6,5 kg piima, koefitsient 0,65

Jaehinna jagunemine: kohupiim (€/kg)

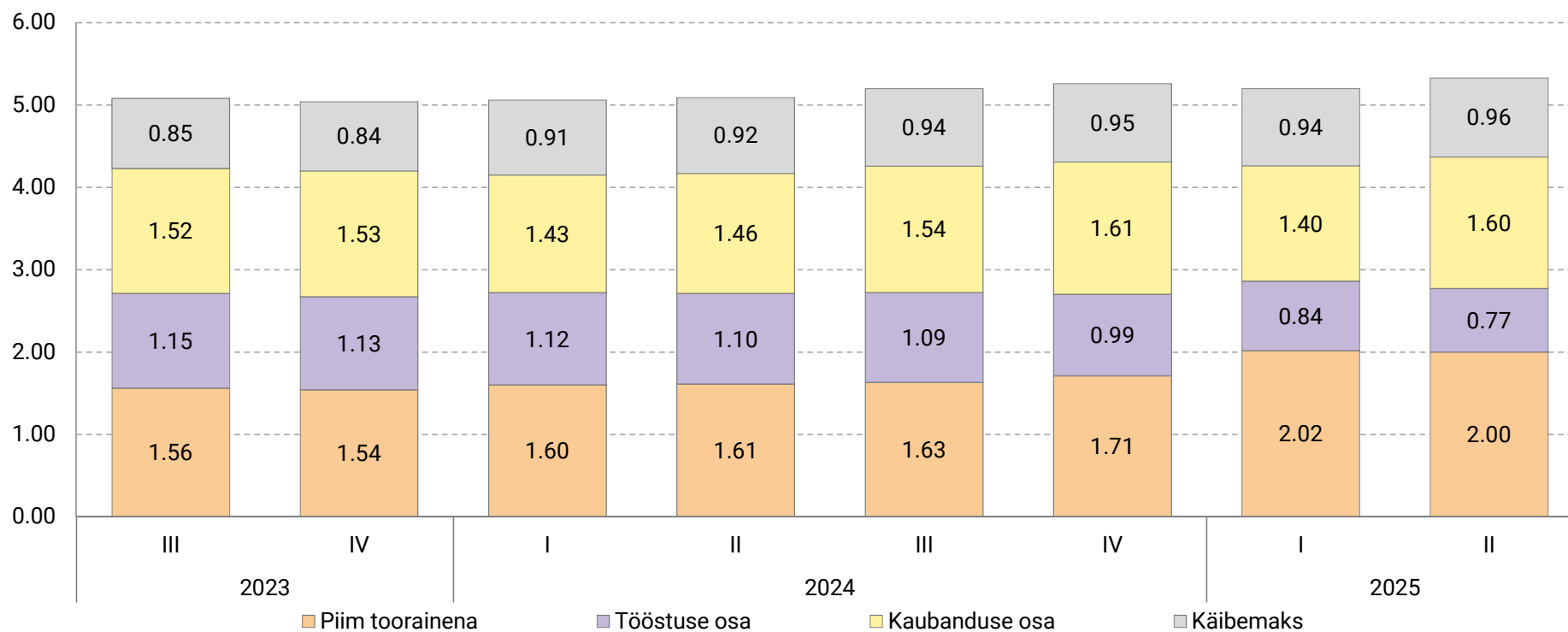

2023-2024 EKI, 2025- METK. Toorainena on kasutatud 6 kg piima, koefitsient 0,65

Jaehinna jagunemine: kohupiim (%)

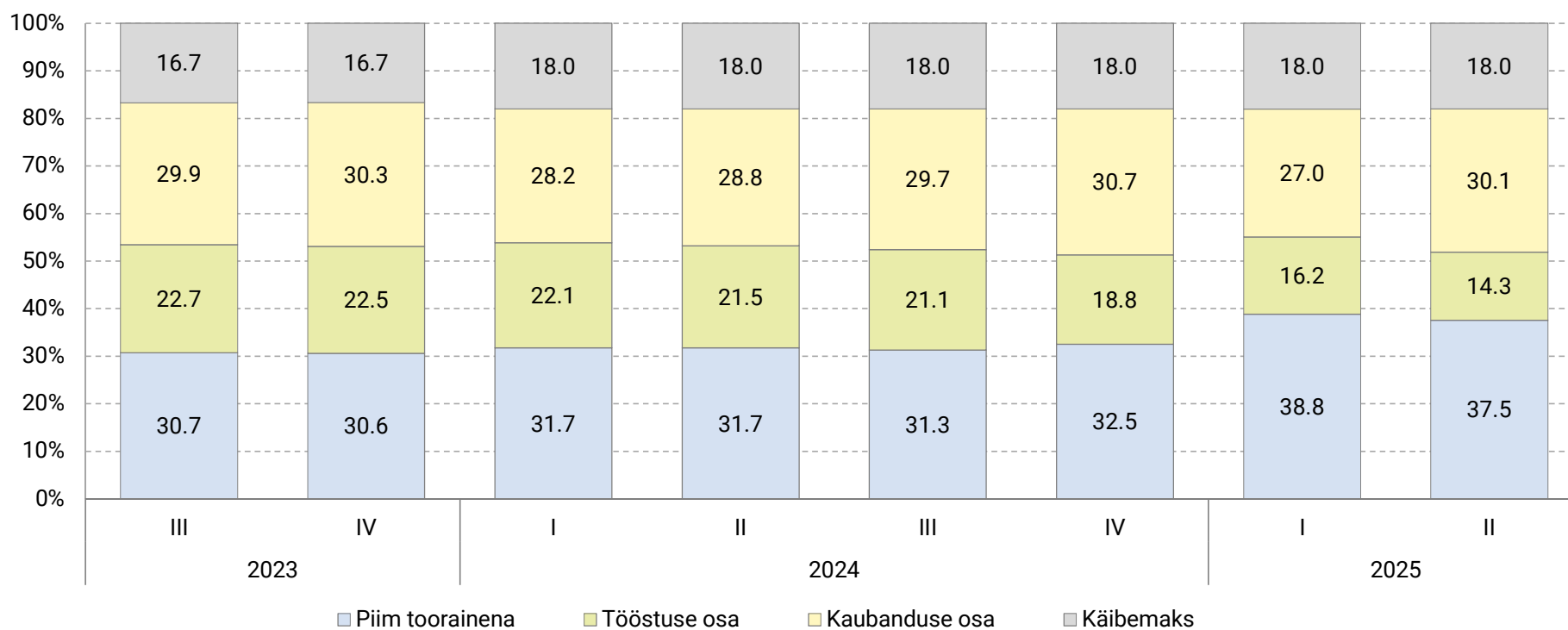

2023-2024 EKI, 2025- METK. Toorainena on kasutatud 6 kg piima, koefitsient 0,65

Teraviljatooted

- nisujahu
- sai
- leib

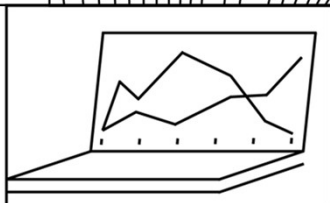
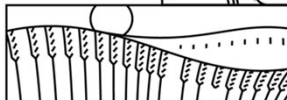
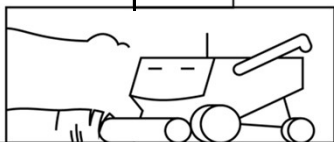

2025. aasta esimeses pooles langes toidunisu kokkuostuhind 2021. aasta tasemele. Juunis oli Eestis keskmine toidunisu kokkuostuhind 200,82 €/t. Euroopa Liidu keskmine hind oli suhteliselt sarnane 200,22 €/t. Võrreldes 2025. aasta kõrgpunktiga veebruaris, on Eestis ühe tonni nisu kokkuostuhind juunis langenud 9% ja Euroopa Liidus 14%.

Nisujahu, leiva ja sai jaehinnas 2025. aasta II kvartali võrdluses I kvartaliga märkimisväärseid muutusi ei ole.

2025. aasta II kvartali nisujahu jaehinna kujunemisel on tööstuse ja kaubanduse osakaal olnud suhteliselt võrdne: kaubanduse osa moodustas jaehinnast 30%, töötleva tööstuse osa 29%.

Leiva ja saia jaehinna struktuuri puhul ilmneb, et suurim osa hinnast kujuneb tööstuse tasandil. Tööstuse kõrge osakaalu tingib selles etapis toimuv teravilja töötlemine jahuks ja lõpptoote valmistamine. Tööstuse osa leiva jaehinnast 2025. aasta II kvartalis oli 48% ja saia jaehinnast 47%. 2025. aasta kahe esimese kvartali võrdluses on saia ja leiva puhul tooraine, tööstuse ja kaubanduse osakaalud jaehinna kujunemisel jäänud suhteliselt sarnasteks.

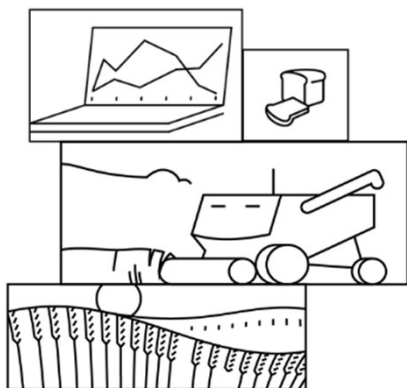

Toidunisu kokkuostuhind Eestis ja Euroopa Liidus (€/t)

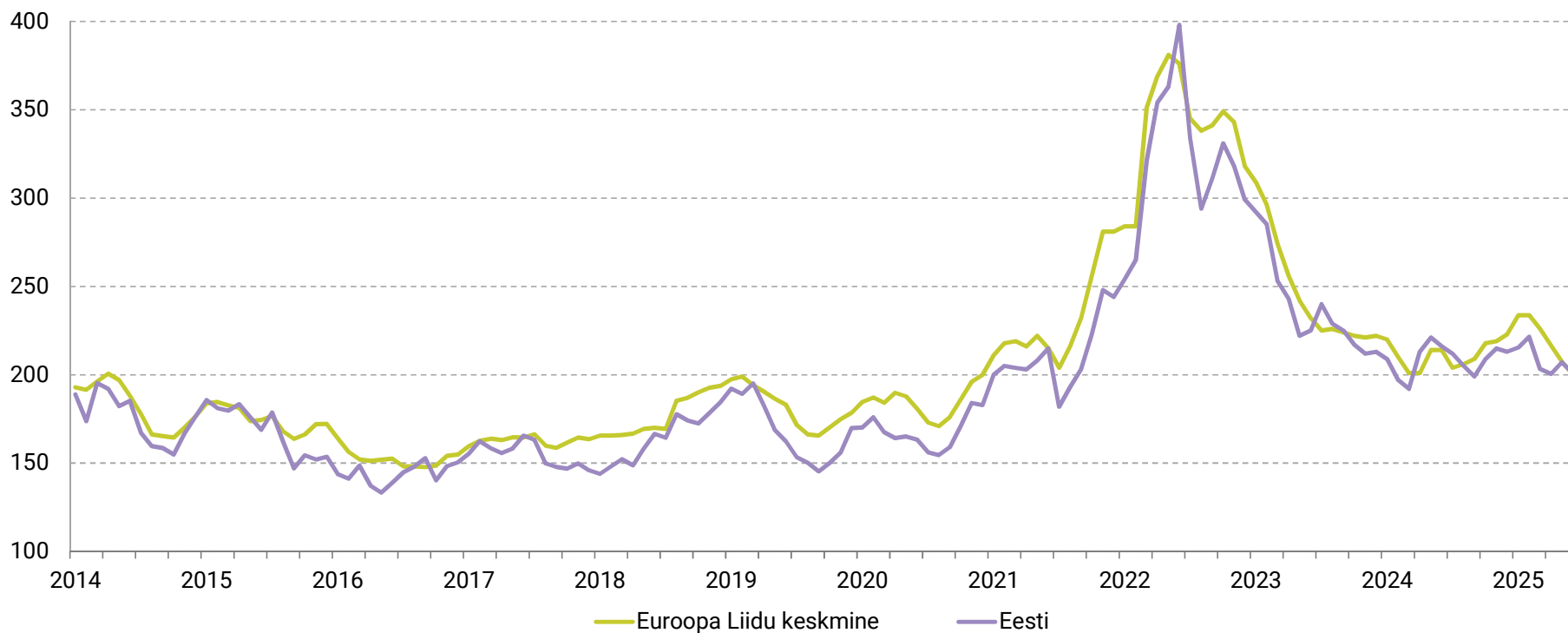

Jaehinna jagunemine: nisujahu (€/kg)

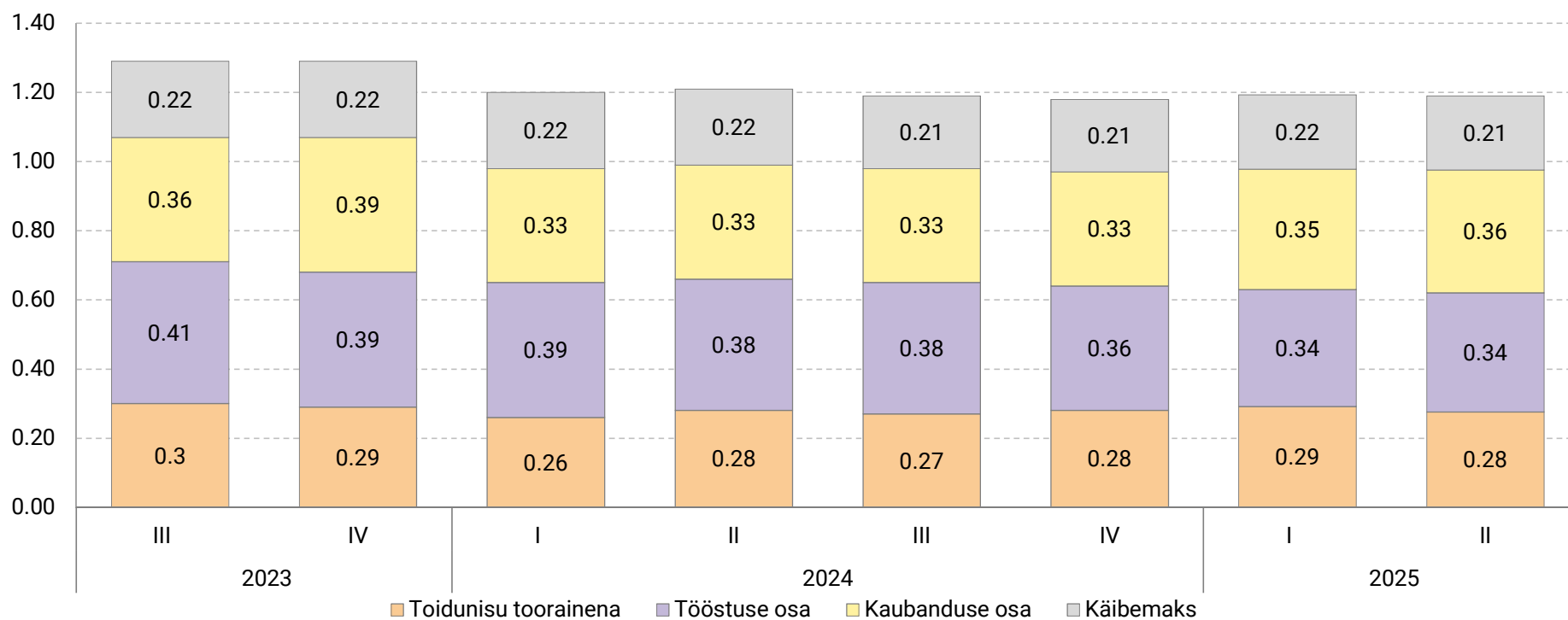

Jaehinna jagunemine: nisujahu (%)

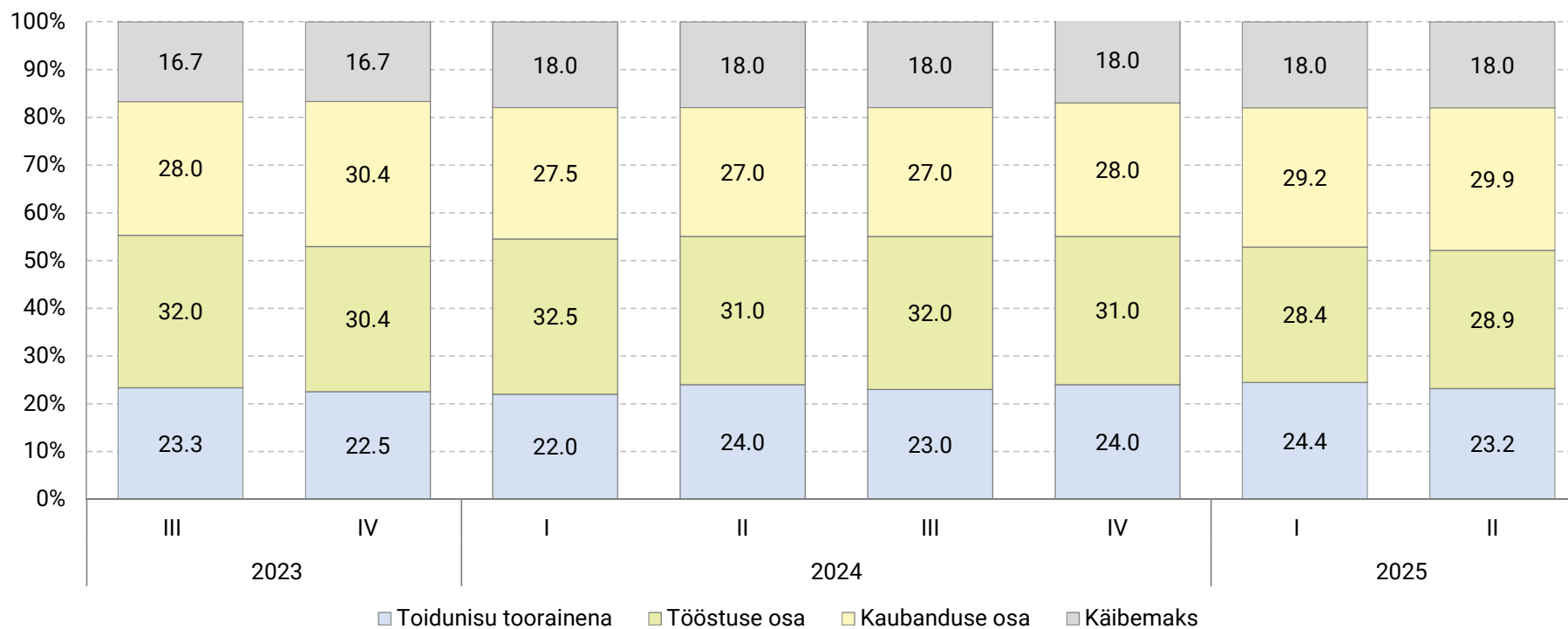

Jaehinna jagunemine: sai (€/kg)

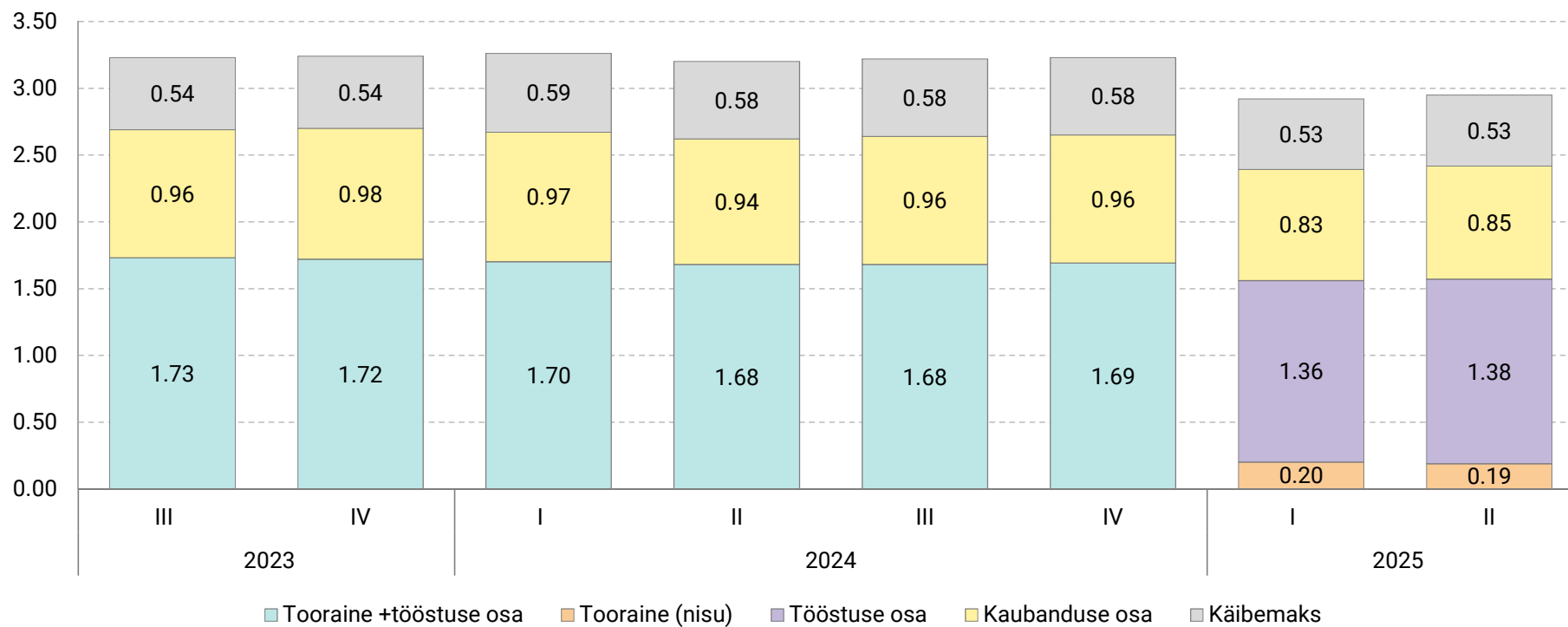

Jaehinna jagunemine: sai (%)

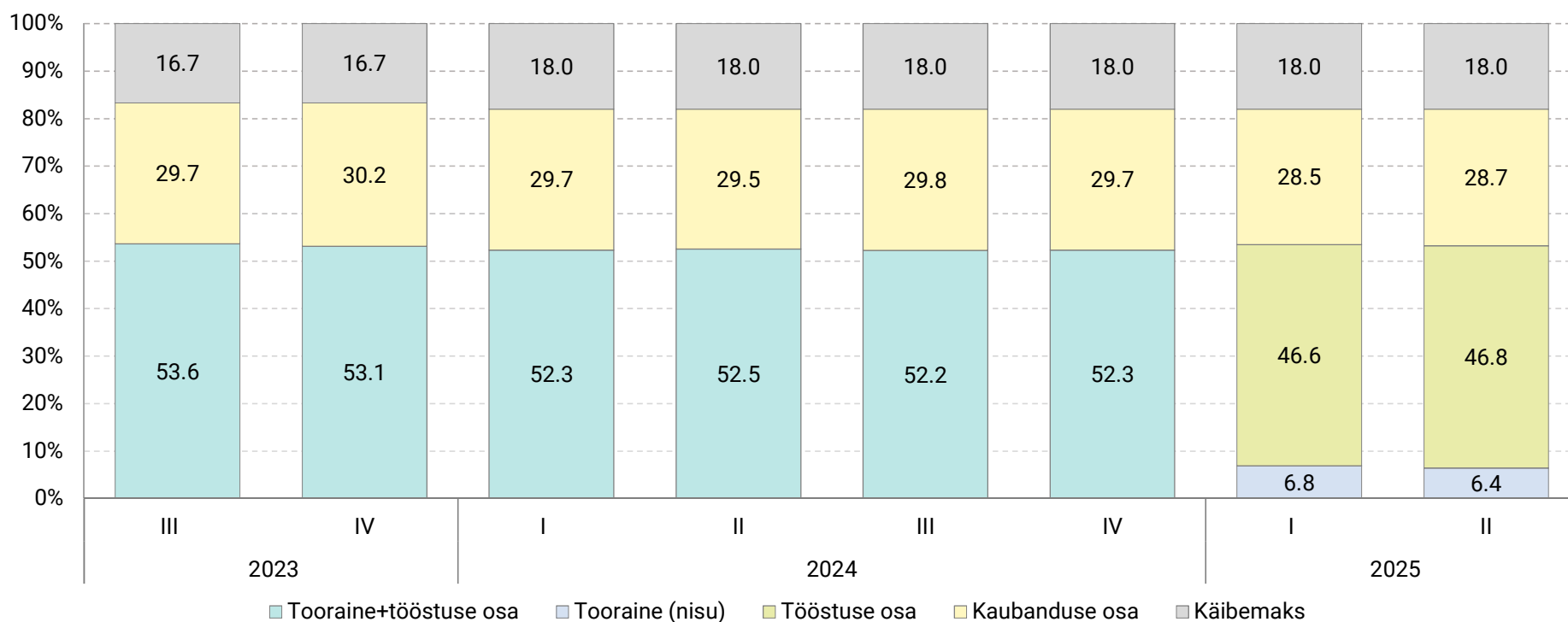

Jaehinna jagunemine: leib (€/kg)

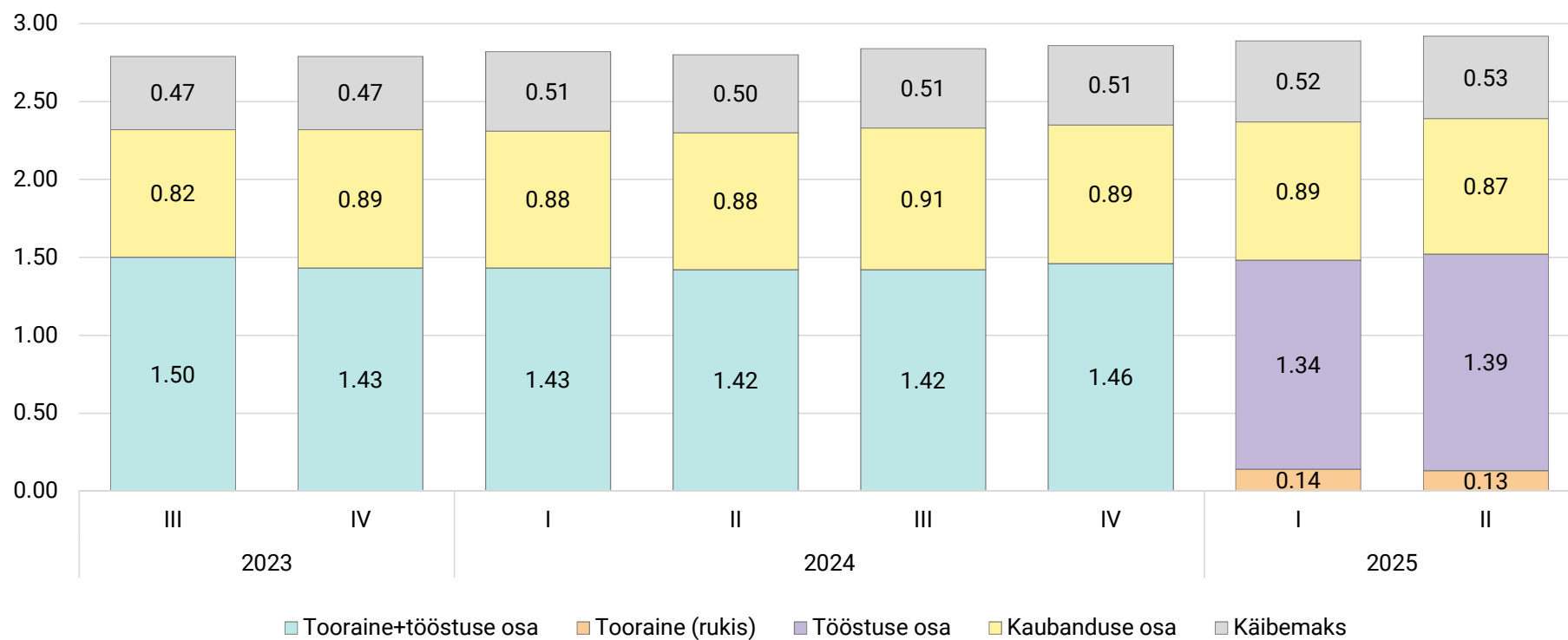

Jaehinna jagunemine: leib (%)

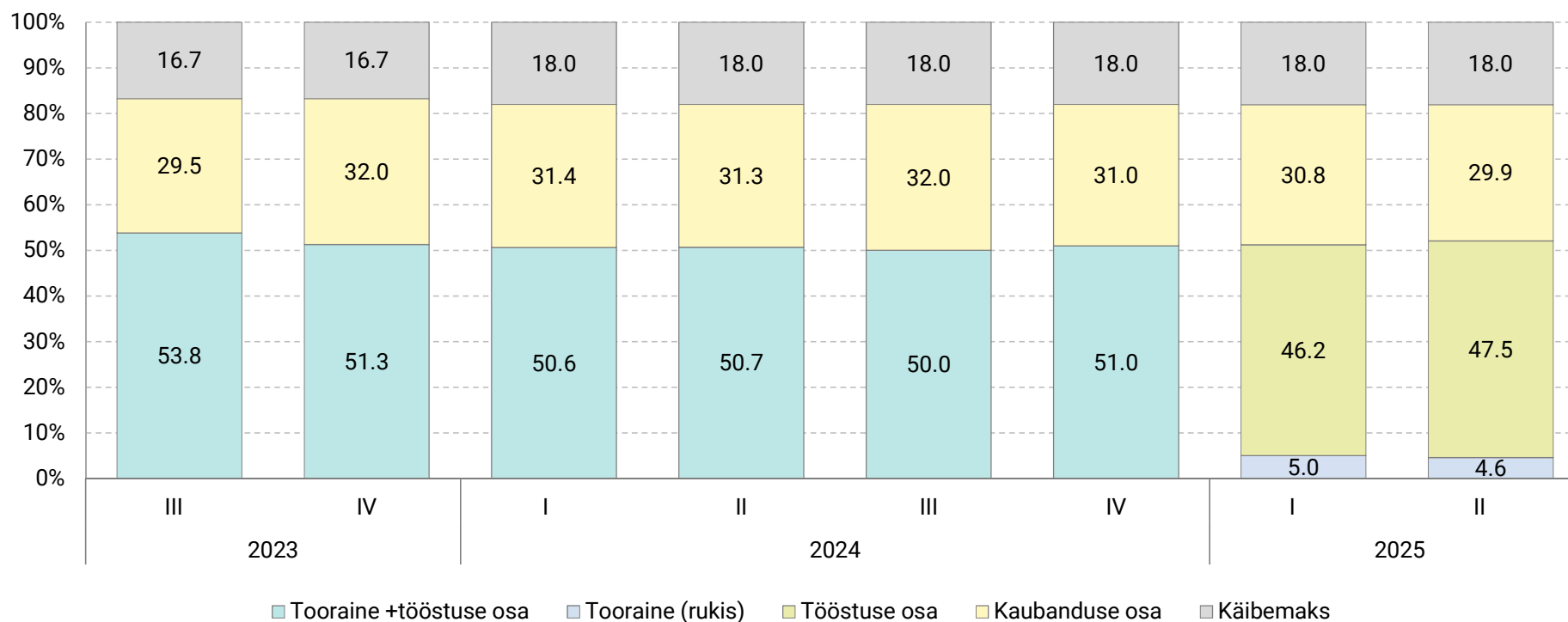

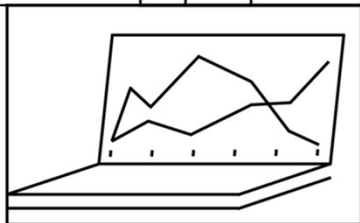
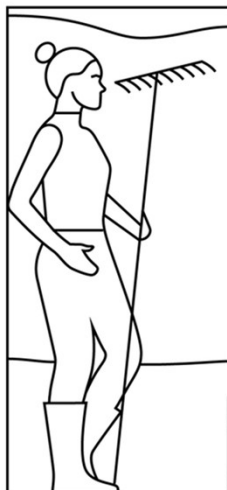

Köögivilid

- kartul
- porgand
- peakapsas
- kurk (pikk)

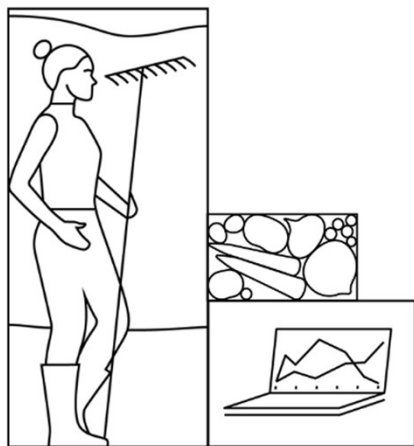

Köögiviljade ja kartuli puhul on hinnad tugevalt mõjutatud hooajalisusest. Kartuli ja peakapsa jaehinnad on varasemalt olnud kõrgeimad III kvartalis (juuli–september). Porgandi jaehinnas on seevastu toimunud hinnahüpe II kvartalis.

Kartuli jaehind on püsinud 2025. aasta II kvartalis I kvartaliga sarnasel tasemel. Siiski suurenes tootja osakaal jaehinnas märgatavalt. I kvartalis moodustas tootja osa jaehinnast 42%, II kvartalis kasvas see 46%-ni.

Porgandi jaehind tõusis II kvartalis ligi 23%. Porgandi jaehinna struktuuris toimus 2025. aasta II kvartalis võrreldes I kvartaliga märkimisväärne muutus – kaubanduse osakaal suurenes 26%. Ka porgandi kilohind tõusis 26% ja selle tulemusena kasvas jaehinna osa nii tootjal (0,24-lt 0,26 euronit kg kohta) kui ka kaubandusel (0,13-lt 0,22 euronit kg kohta).

Sarnaselt porgandile on peakapsa jaehinna tõus II kvartalis (54%) võrreldes I kvartaliga kaasa toonud tootja osa suurenemise (0,02 eurot kg kohta). Kui I kvartalis jäi kaubanduses peakapsa marginaal negatiivseks, siis II kvartalis suurenes see 0,20 euronit kilogrammi kohta. Lähtuvalt metoodikast on 2025. aasta I kvartalis kaubanduse osa 0%.

Kõrgete küttehindade tõttu on pika kurgi kasvatamine hooajaline, mis mõjutab jaehinda. Tootja osa jaehinna kujunemises vähenes 2025. aasta II kvartalis võrreldes I kvartaliga märgatavalt – 57%-lt 44%-le. Samal ajal suurenes kaubanduse osa 25%-lt 38%-le.

Jaehinna jagunemine: (tava)kartul, (€/kg)

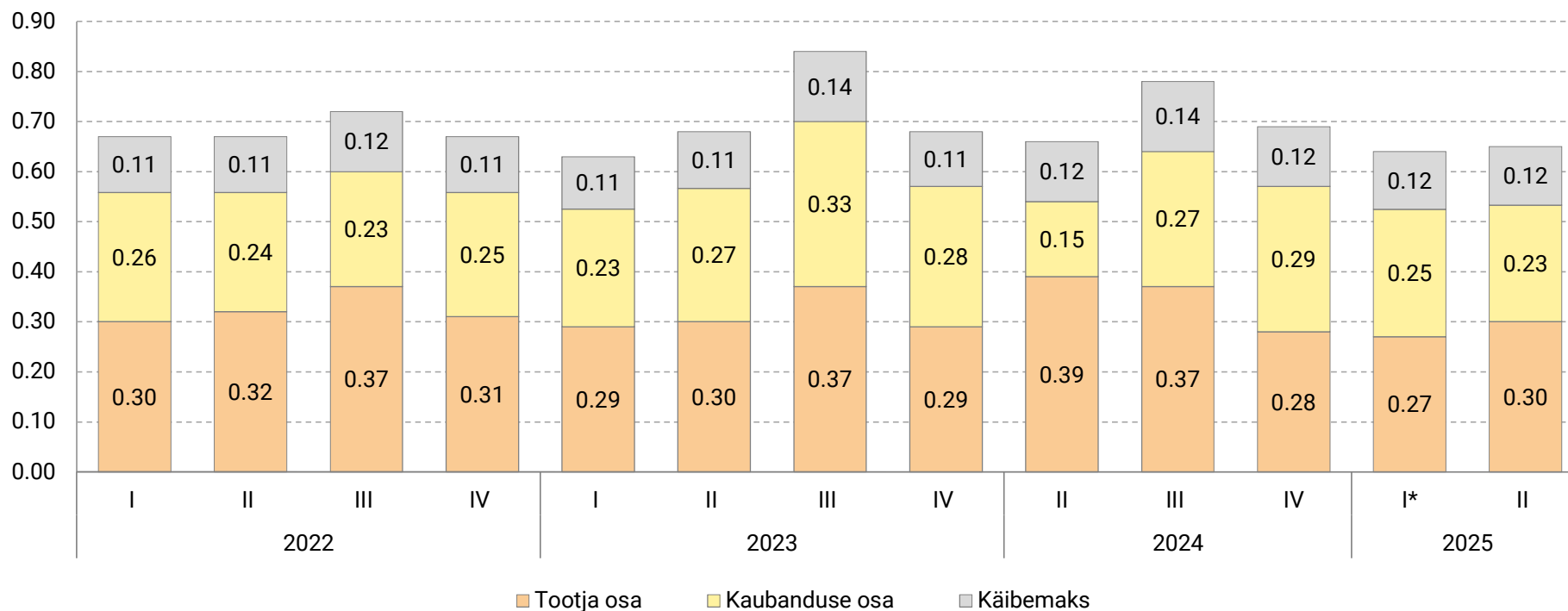

2022-2024 EKI, 2025- METK, jaehind EKI

*2025 I korrigeeritud hinda

Jaehinna jagunemine: (tava)kartul (%)

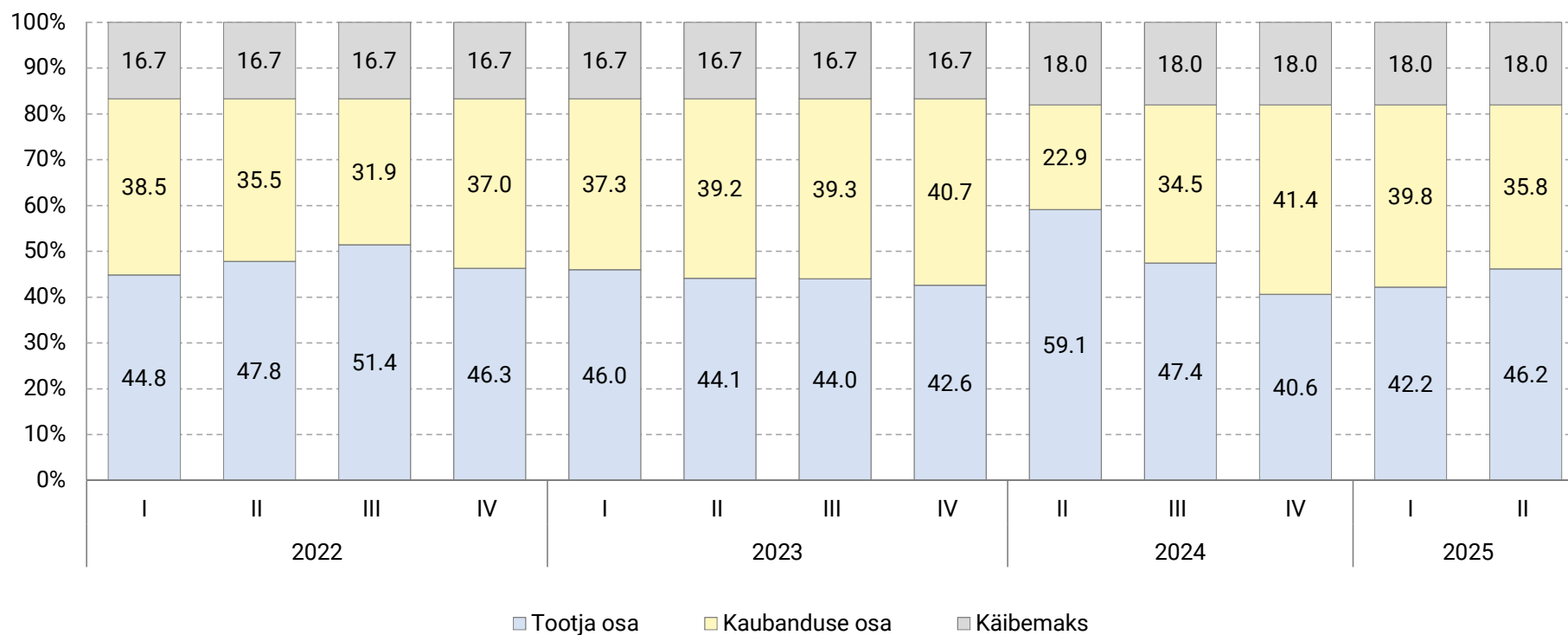

Jaehinna jagunemine: (tava)porgand (€/kg)

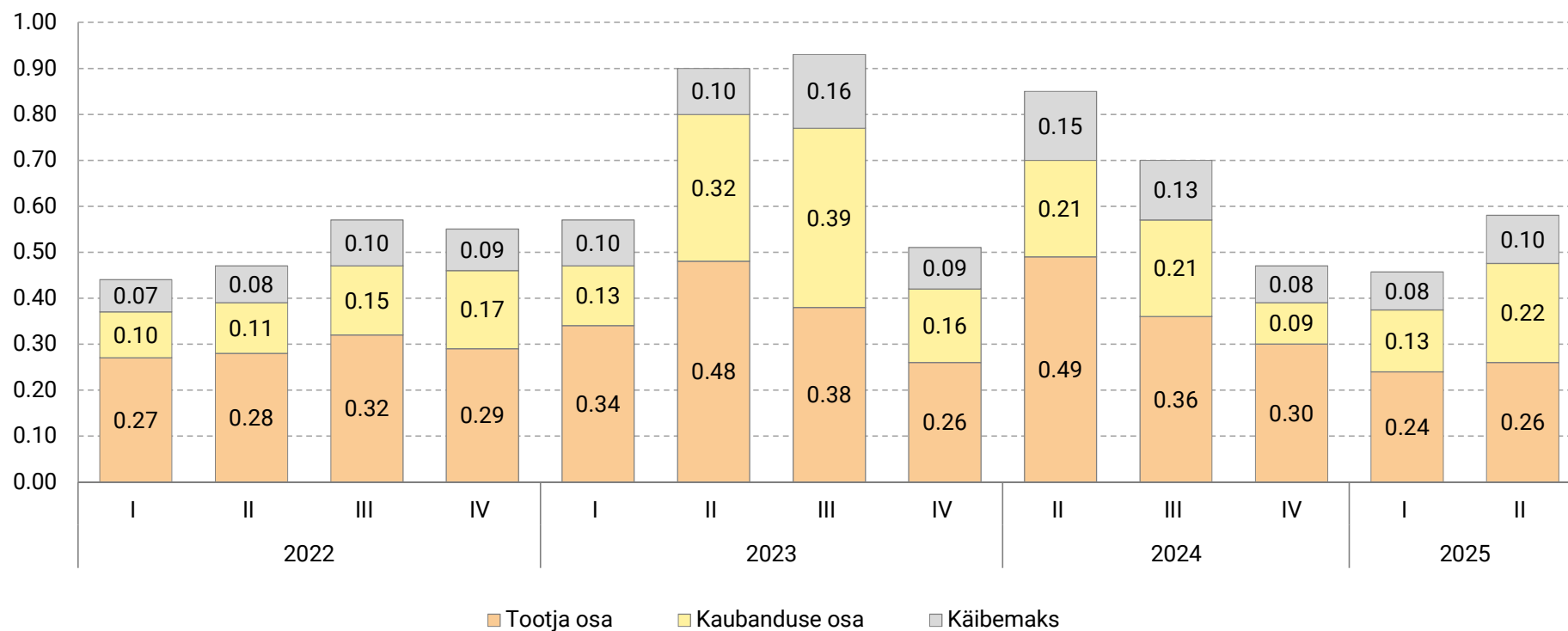

Jaehinna jagunemine: (tava)porgand (%)

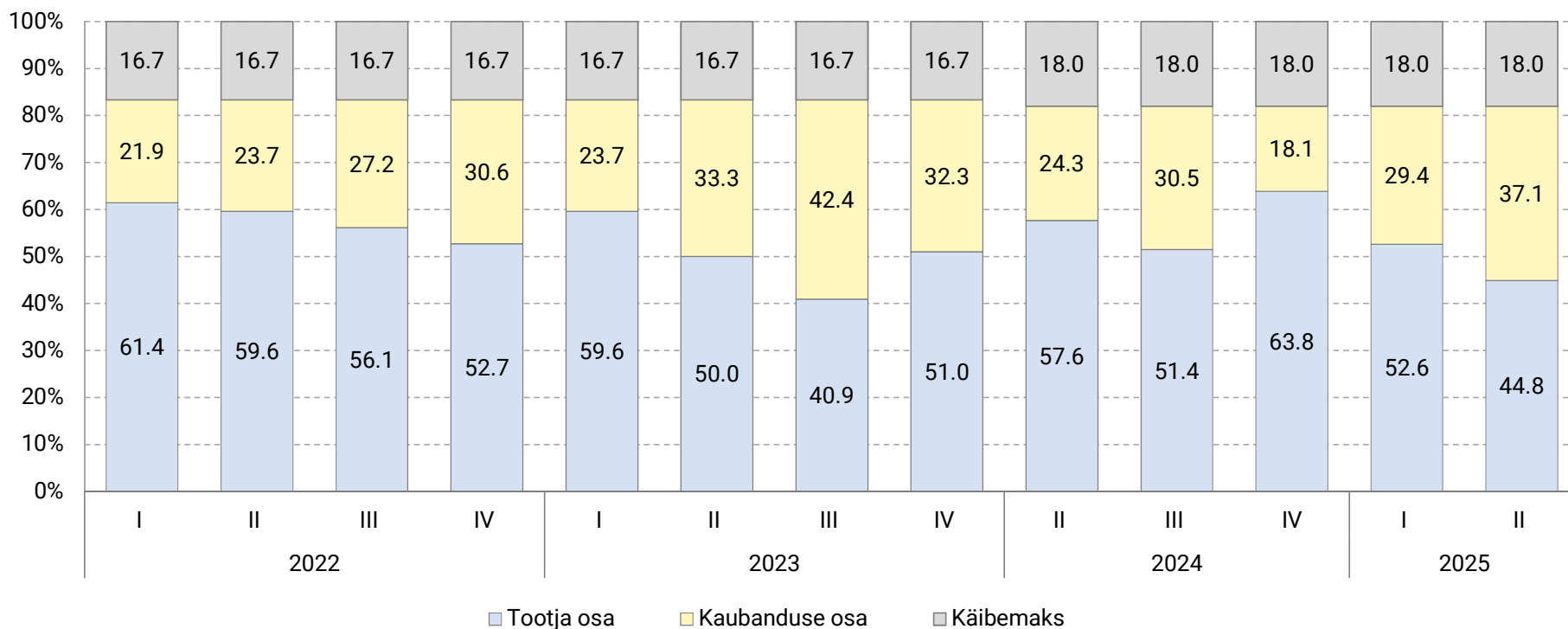

Jaehinna jagunemine: peakapsas (€/kg)

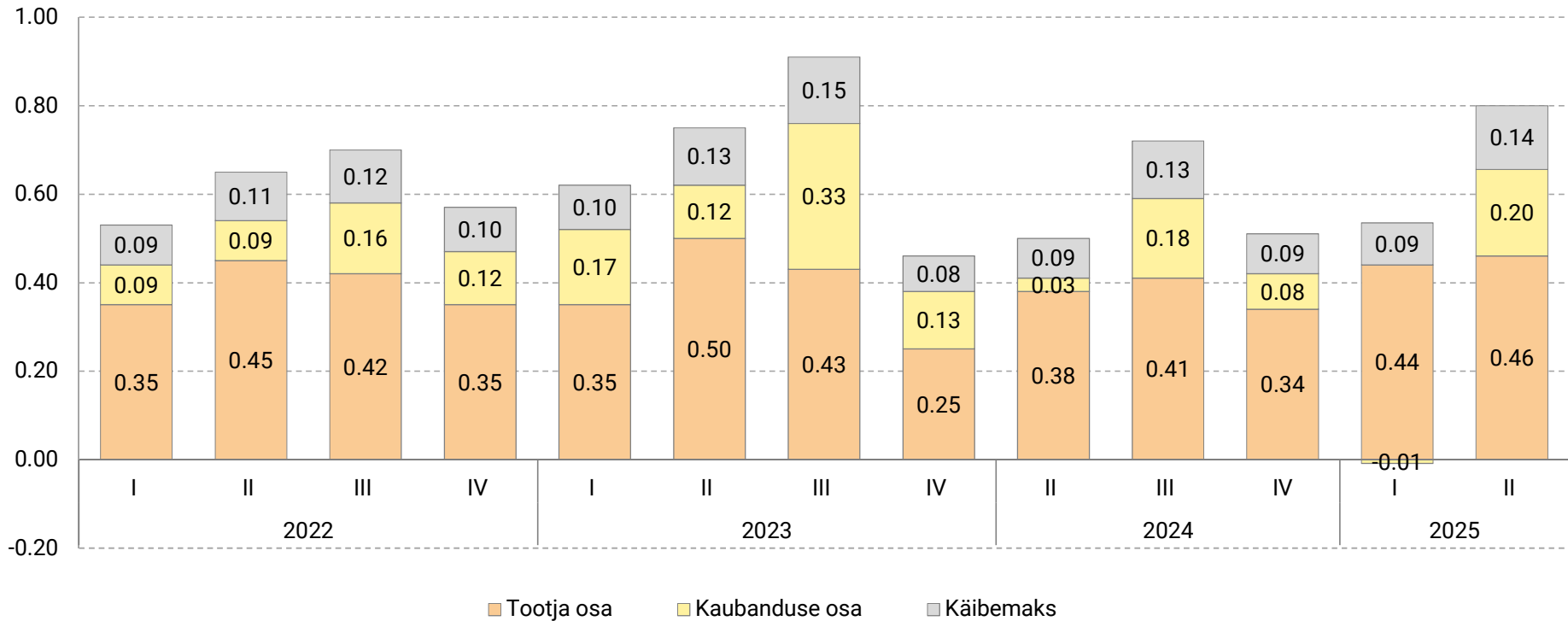

Jaehinna jagunemine: peakapsas (%)

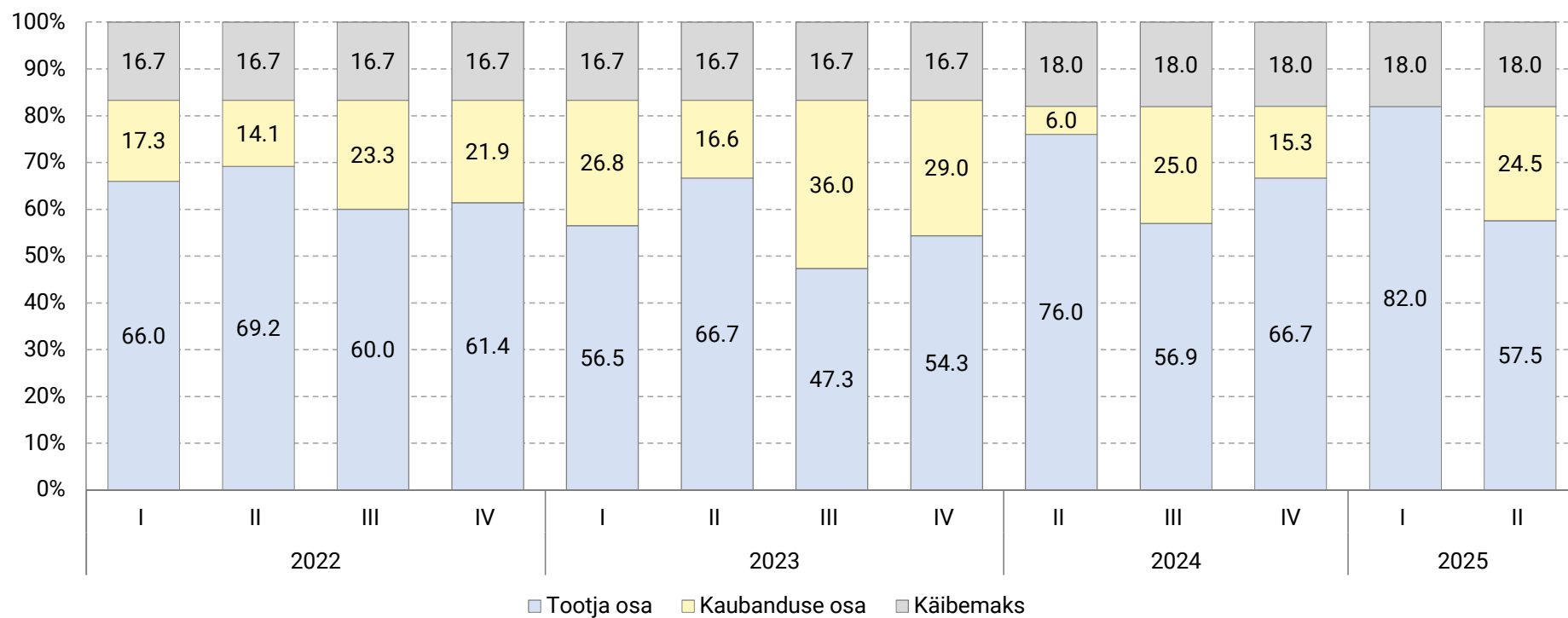

Jaehinna jagunemine: kurk (pikk) (%)

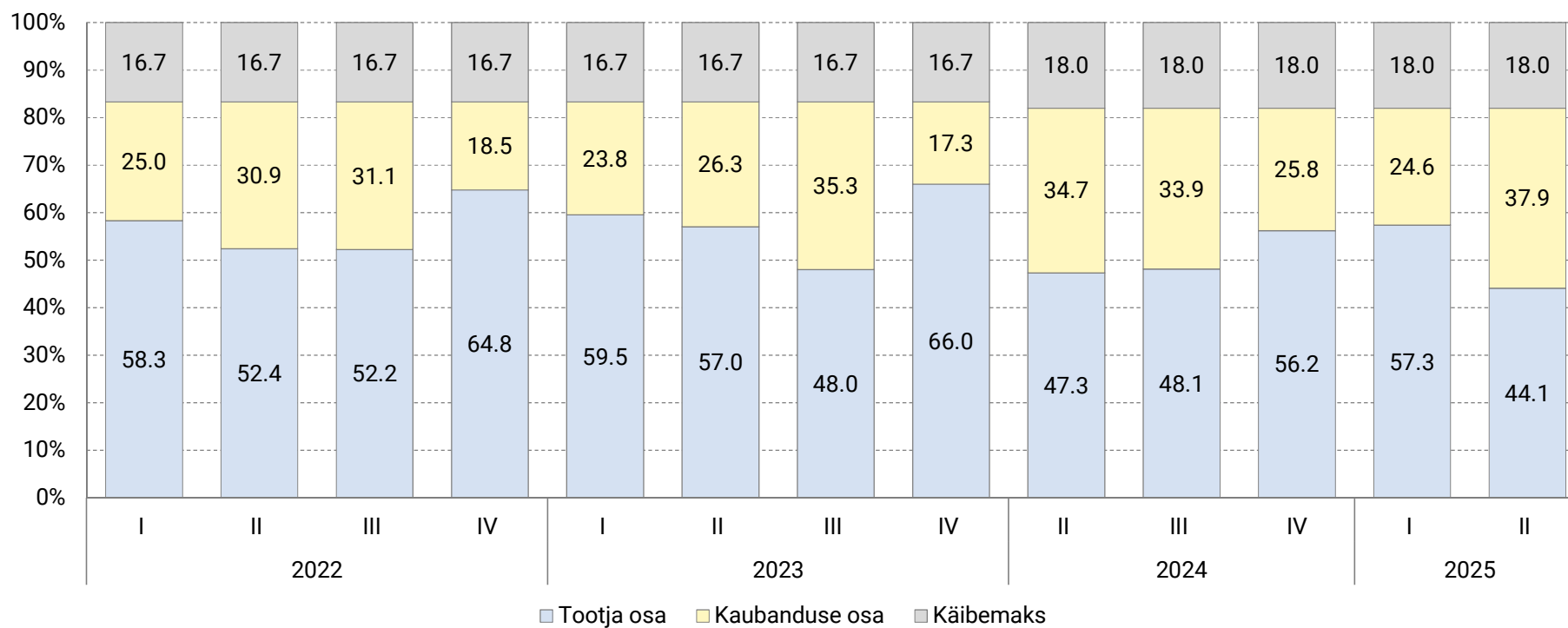

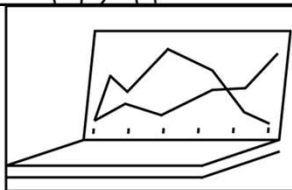
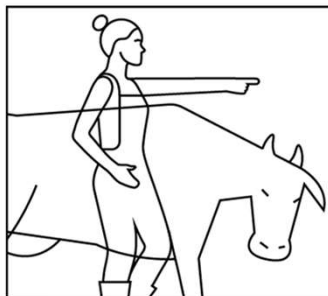
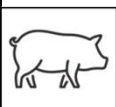

Lihatooted

- jahutatud kodune hakkliha
- veisehakkliha
- seahakkliha
- viiner pakitud, liha sisaldus üle 50%

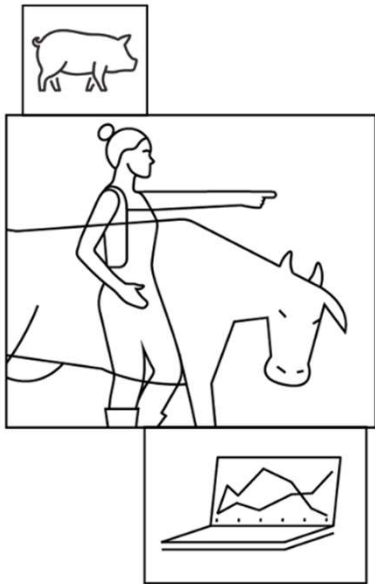

2025 aasta II kvartalis võrreldes I kvartaliga tõusis sealiha kokkuostuhind Euroopa Liidus keskmiselt 4% ja Eestis 3%. II kvartalis jäi Eesti sealiha hind Euroopa Liidu keskmisest 2,6% madalamaks.

2025 aasta II kvartalis tõusis veiserümpade keskmine kokkuostuhind Euroopa Liidus võrreldes I kvartaliga umbes 8% ja Eestis umbes 26%. II kvartalis oli Eestis veiseliha hind Euroopa Liidu keskmisest 6% madalam.

Searümpade kokkuostuhind Eestis ja Euroopa Liidus (E-klass, €/kg)

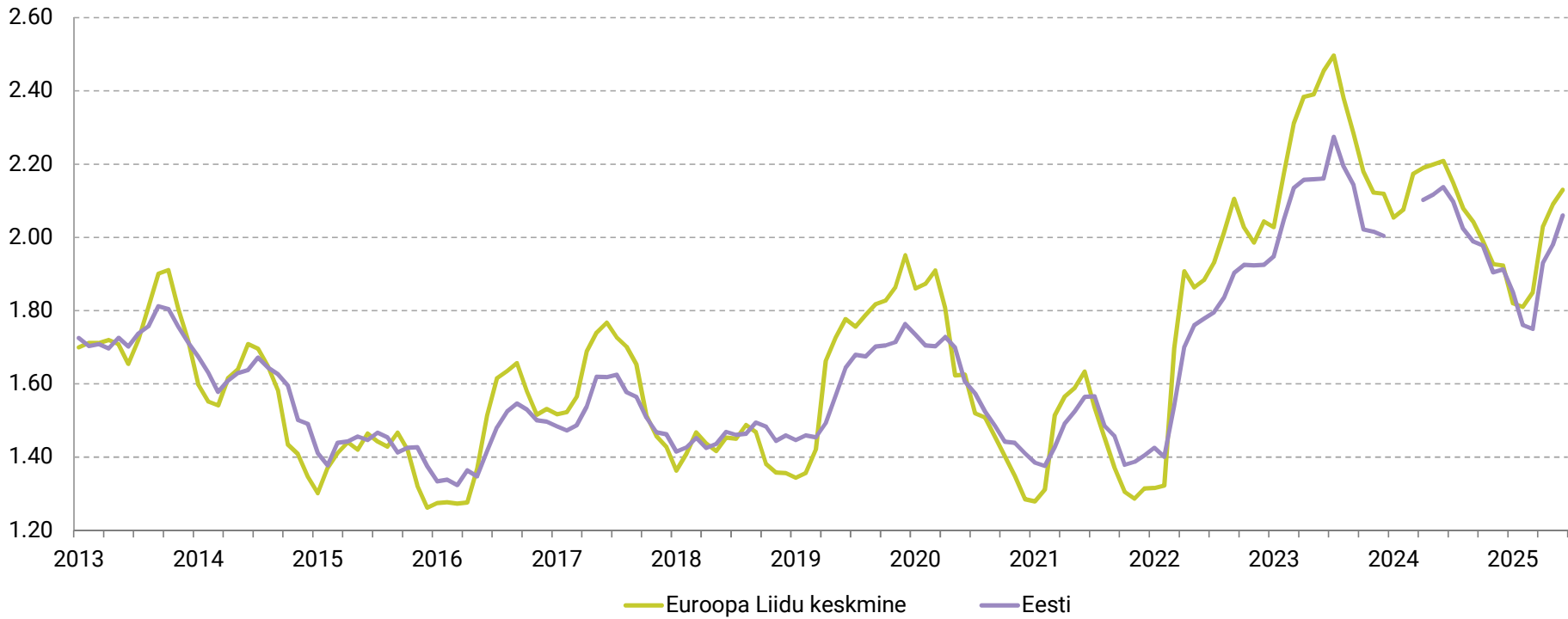

Klassifitseeritud veiserümpade kokkuostuhinnad Eestis ja Euroopa Liidus (€/kg)

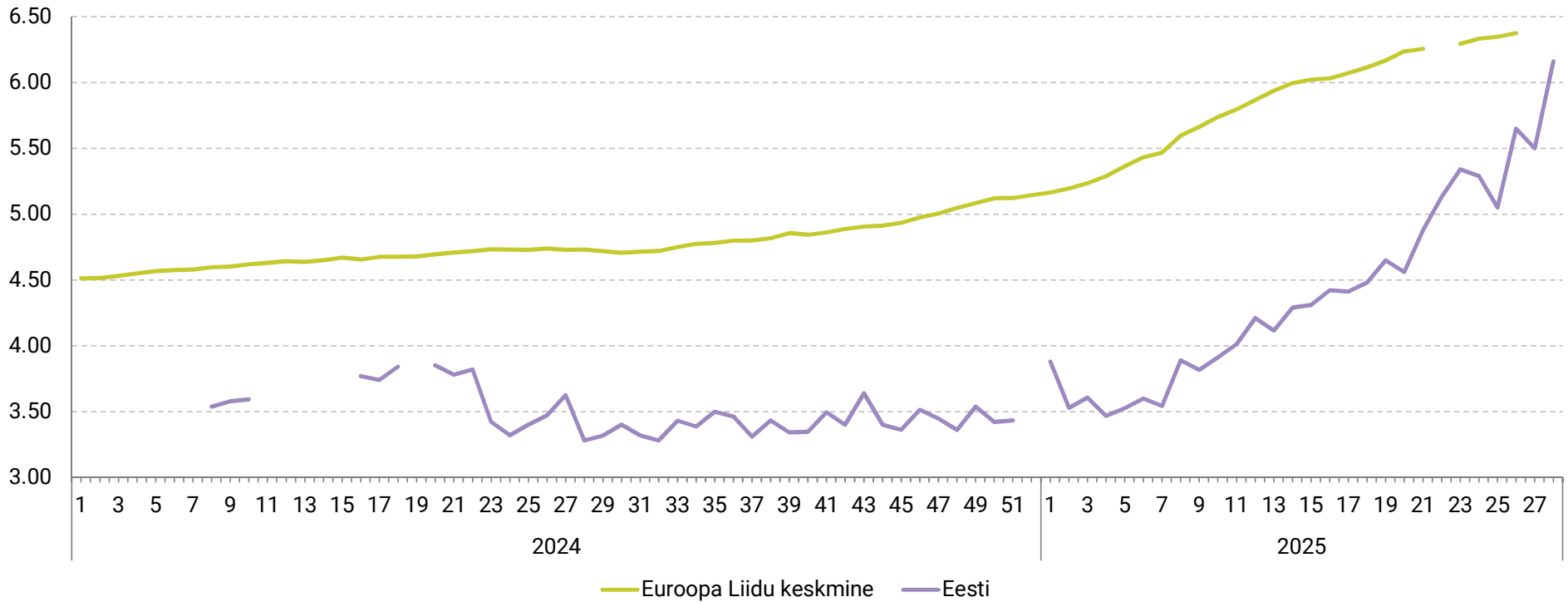

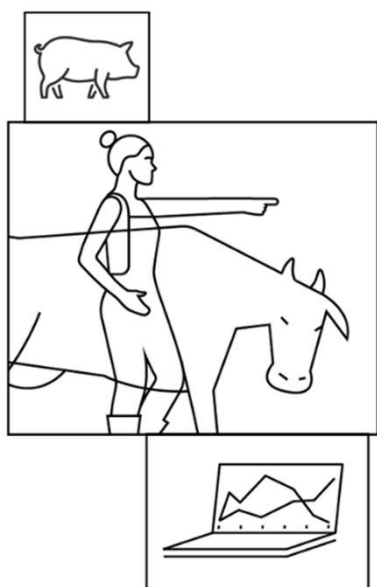

Jahutatud koduse hakkliha jaehind tõusis II kvartalis võrdluses I kvartaliga marginaalselt (0,6%). Hakkliha tooraine kallines 22%, samas tööstuse osa väärtus jaehinnas vähenes 11% ja kaubanduse marginaal vähenes 27%.

Veisehakkliha jaehind tõusis II kvartalis 1,2% võrreldes I kvartaliga. Seejuures tooraine kallines 27% ja tööstuse osa väärtus jaehinnas kallines 21%. Märkimisväärselt vähenes kaubanduse marginaal (88%).

Seahakkliha jaehind kallines 5% võrreldes I kvartaliga. Seejuures tooraine kallines 11% samal ajal vähenes tööstuse osa väärtus jaehinnas 9%. Kaubanduse marginaal suurenes 80%.

Viineri jaehind tõusis võrreldes I kvartaliga 2%. Tööstuse osa väärtus jaehinnast kasvas 29%, samas kui kaubanduse marginaal vähenes 16,8%.

Jaehinna jagunemine: jahutatud kodune hakkliha (€/kg)

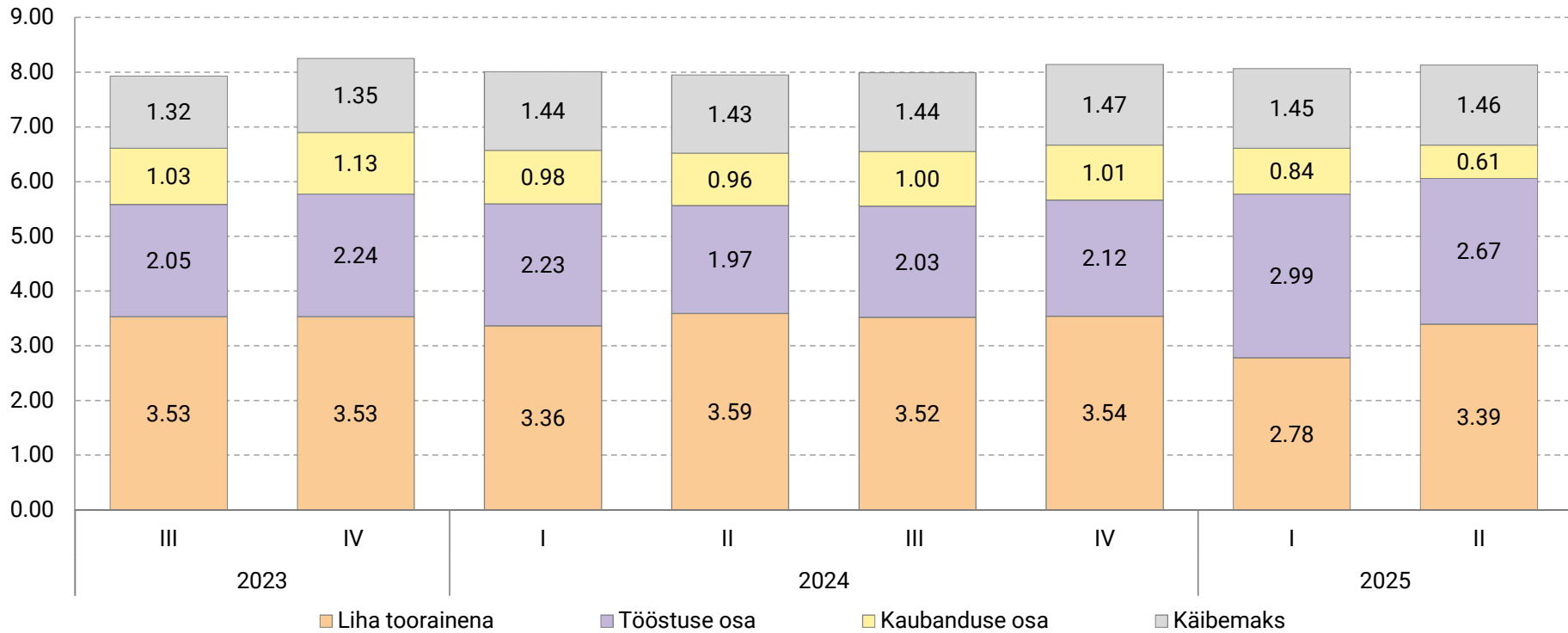

Jaehinna jagunemine: jahutatud kodune hakkliha (%)

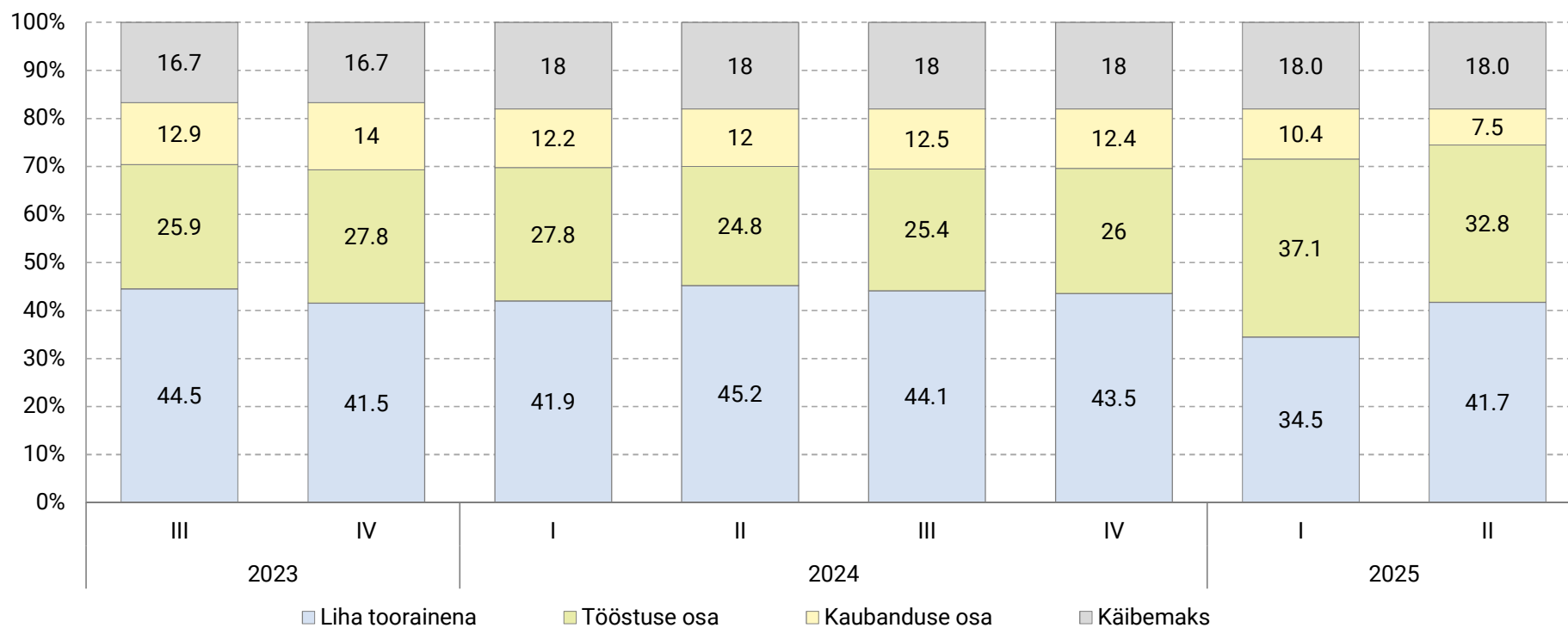

Jaehinna jagunemine: veisehakkliha (€/kg)

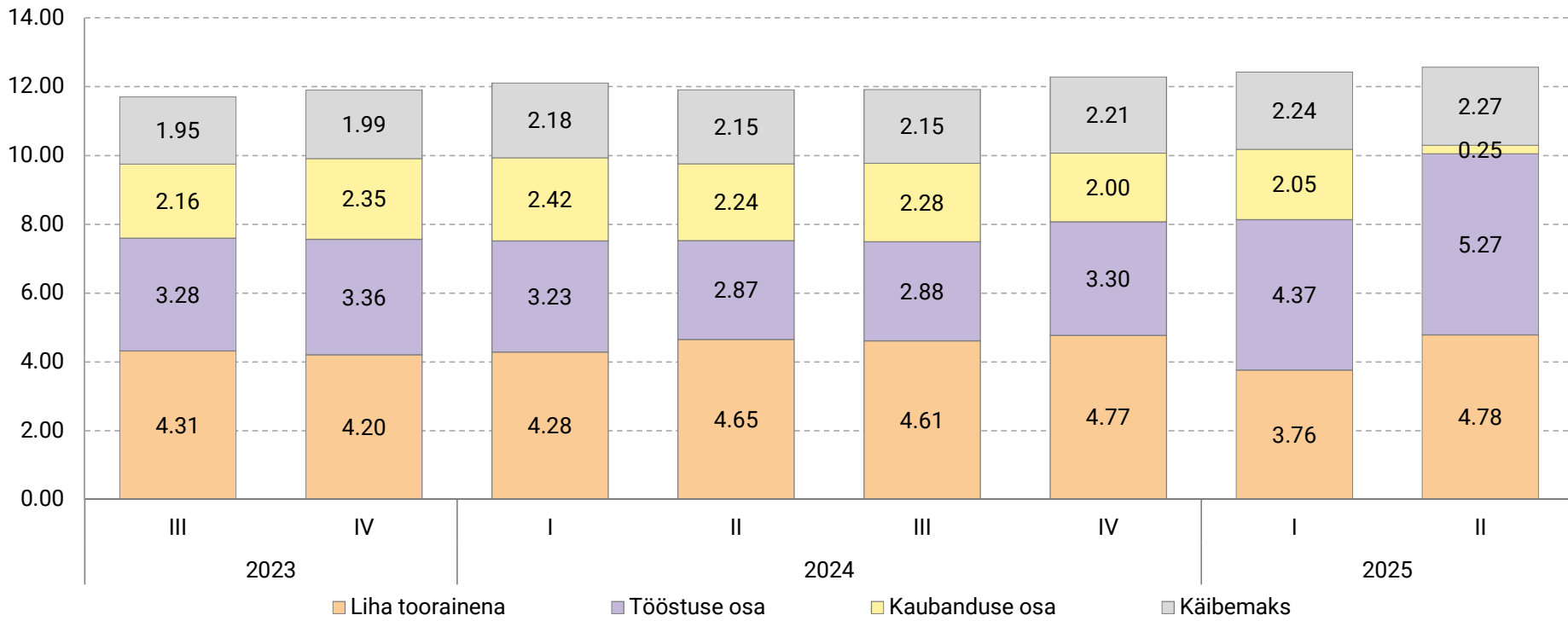

Jaehinna jagunemine: veisehakkliha (%)

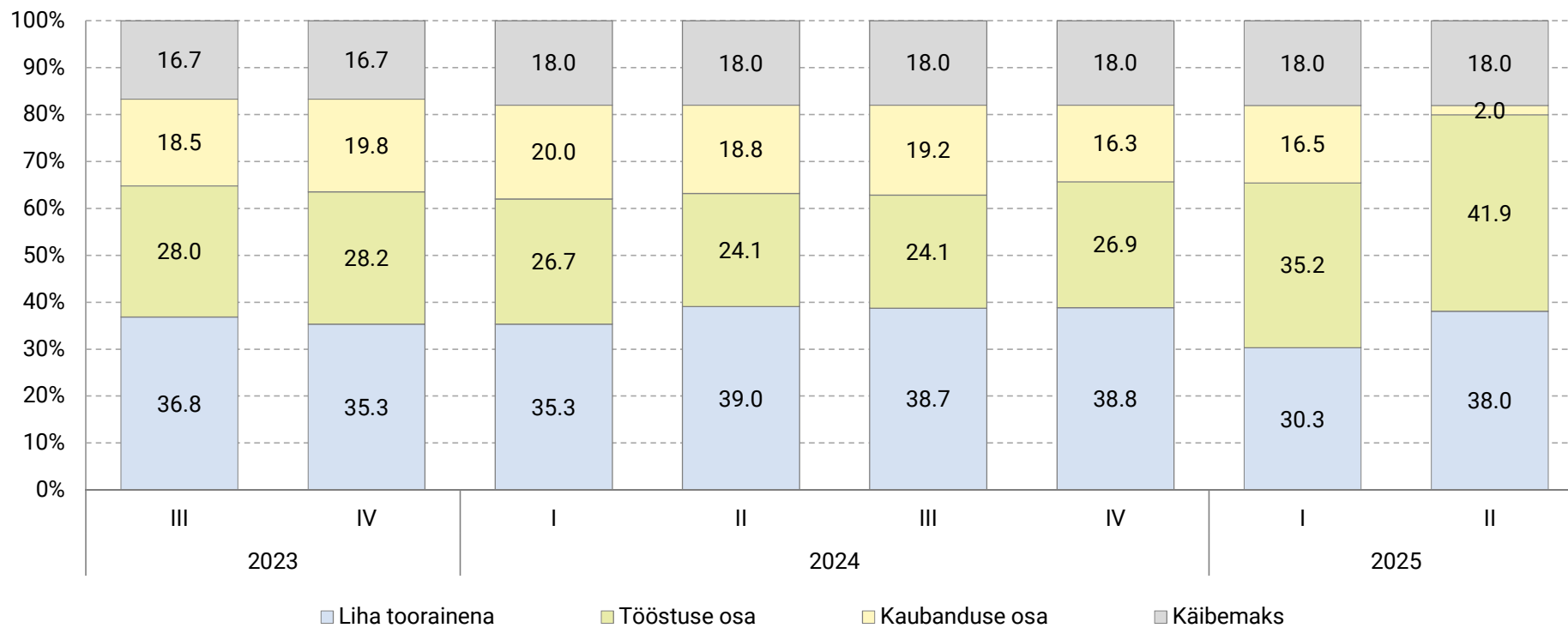

Jaehinna jagunemine: seahakkliha (€/kg)

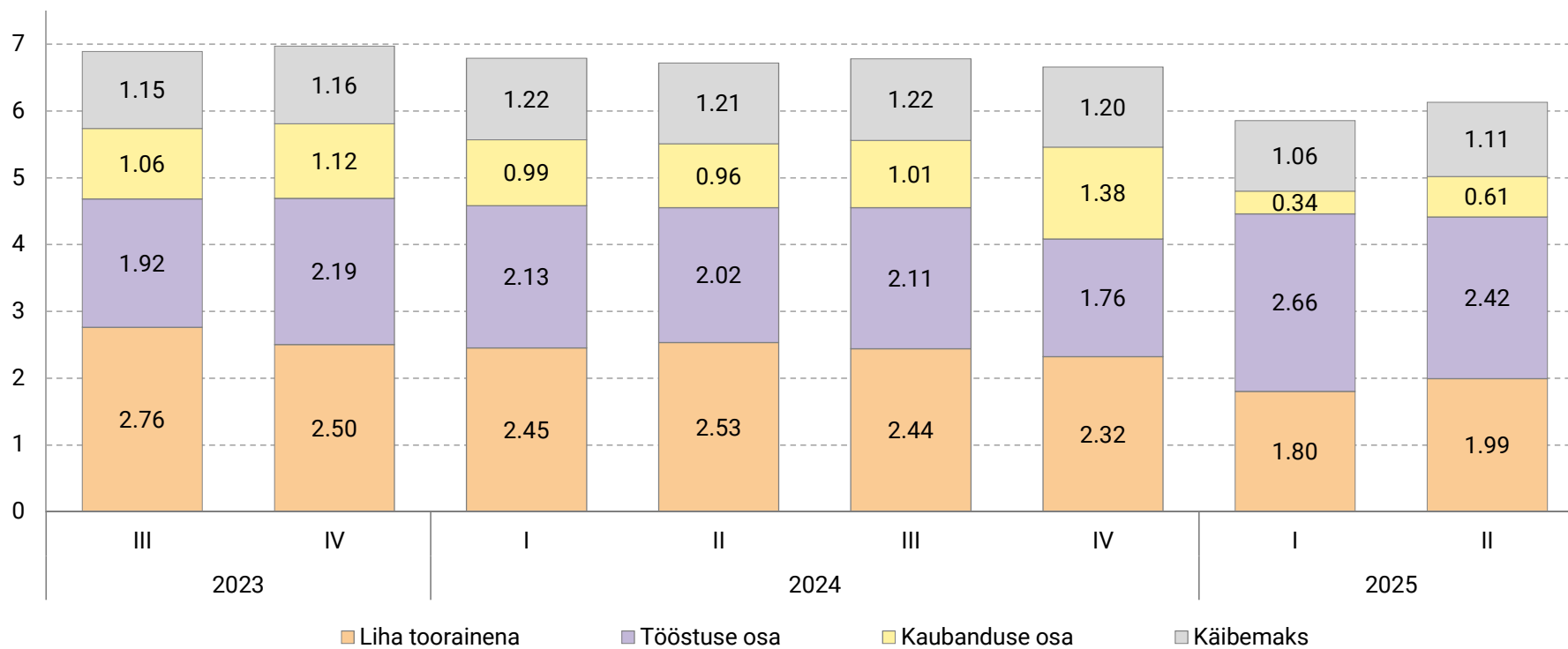

Jaehinna jagunemine: seahakkliha (%)

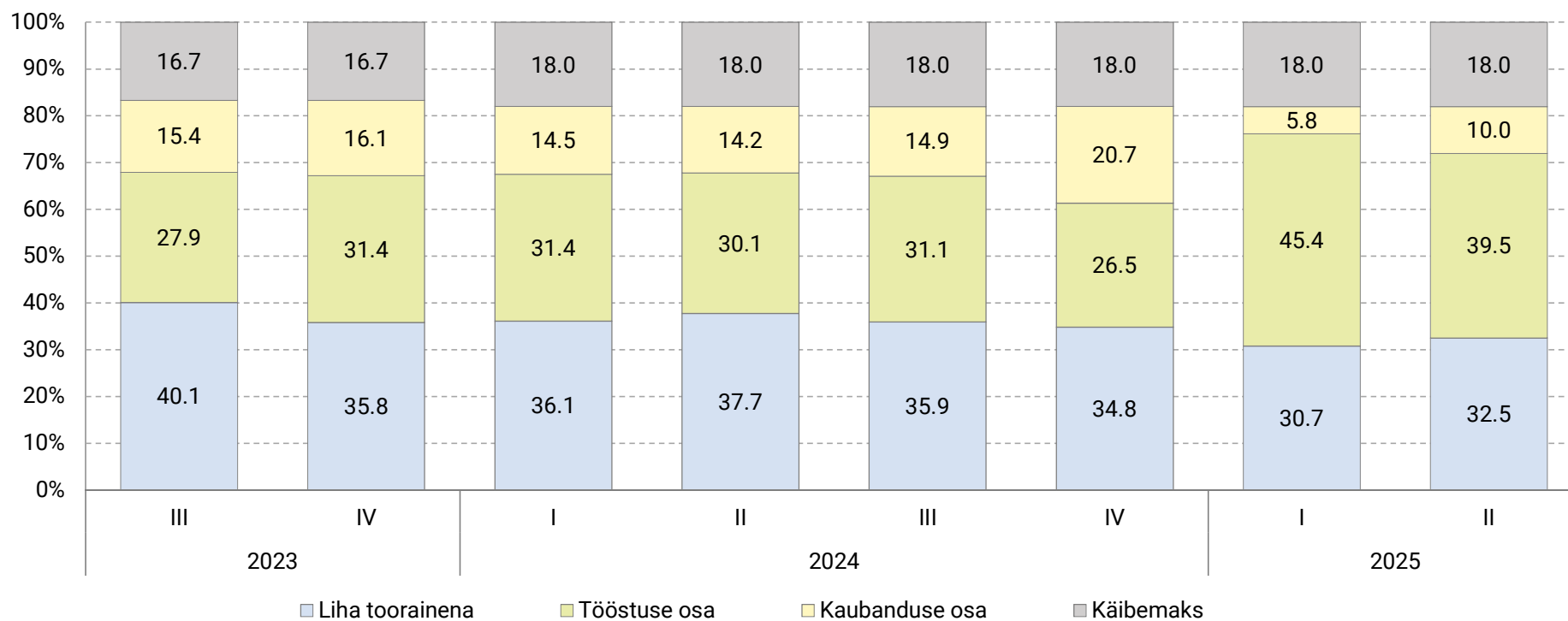

Jaehinna jagunemine: viiner pakitud, liha sisaldus üle 50% (€/kg)

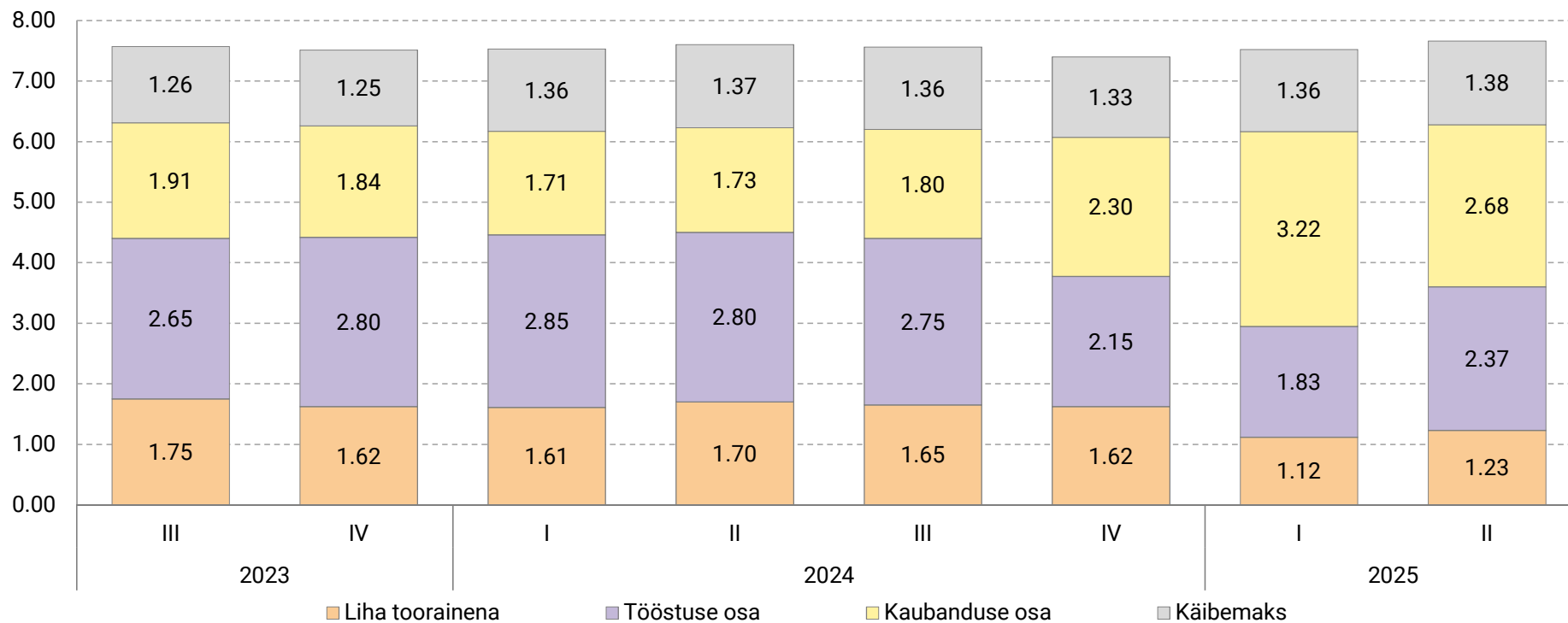

Jaehinna jagunemine: viiner pakitud, liha sisaldus üle 50% (%)

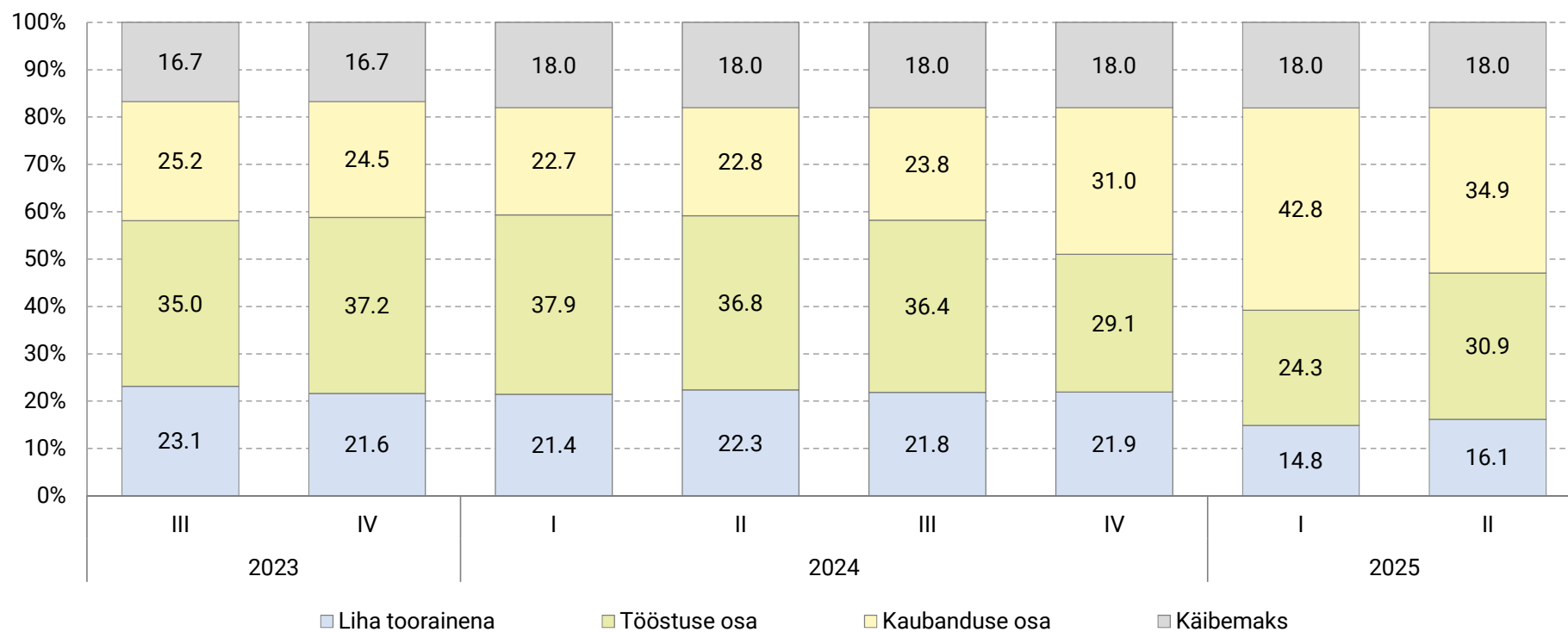

Munad

- puurikanade munad
- õrrekanade munad
- vabapidamisel olevate kanade munad
- mahemunad

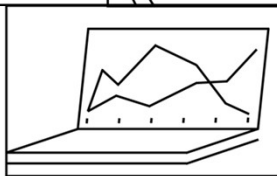

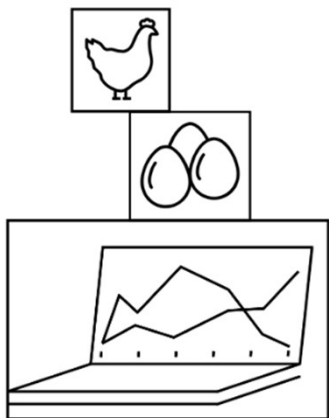

2025 aastal on puurikanade munade hind langenud, samal ajal kui mahemune müüakse kallimalt kui varem. Õrre- ja vabapidamisel peetavate kanade munade hinnad on püsinud stabiilsena.

2025. aasta II kvartalis oli munade jaehinna kujunemisel tarneahelas suurim osakaal tootjal. Puurikanade munade puhul moodustas tootja osa 61%, mahemunadel 60%, vabalt peetavate kanade munadel 55% ning õrrekanade munadel 52%. Tootjahind sisaldab ka pakenduskulusid.

Võrreldes 2025. aasta I kvartaliga suurenes II kvartalis puurikanade munade tootja osa jaehinnast 5% – 1,30 eurolt 1,36 euroni 10 muna kohta. Samas vähenes kaubanduse osa 24%, langedes 0,63 eurolt 0,48 euroni 10 muna kohta.

Õrrekanade munade hinnajaotus näitab mõõdukat muutust tootjate kasuks. Võrreldes 2025. aasta I kvartaliga on tootja osa jaehinna kujunemises II kvartalis kasvanud 6% – 1,39 eurolt 1,48 euroni 10 muna kohta.

Kõige kallimad on mahemunad – nende jaehind on kaks korda kõrgem kui puurikanade munadel. 2025. aasta II kvartalis võrreldes I kvartaliga suurenes mahemunade jaehinnas kaubanduse osa 16% - see tõusis 10 muna kohta 0,86 eurolt 1,00 euroni.

Jaehinna jagunemine: puurikanade munad (M+L, €/10 tk)

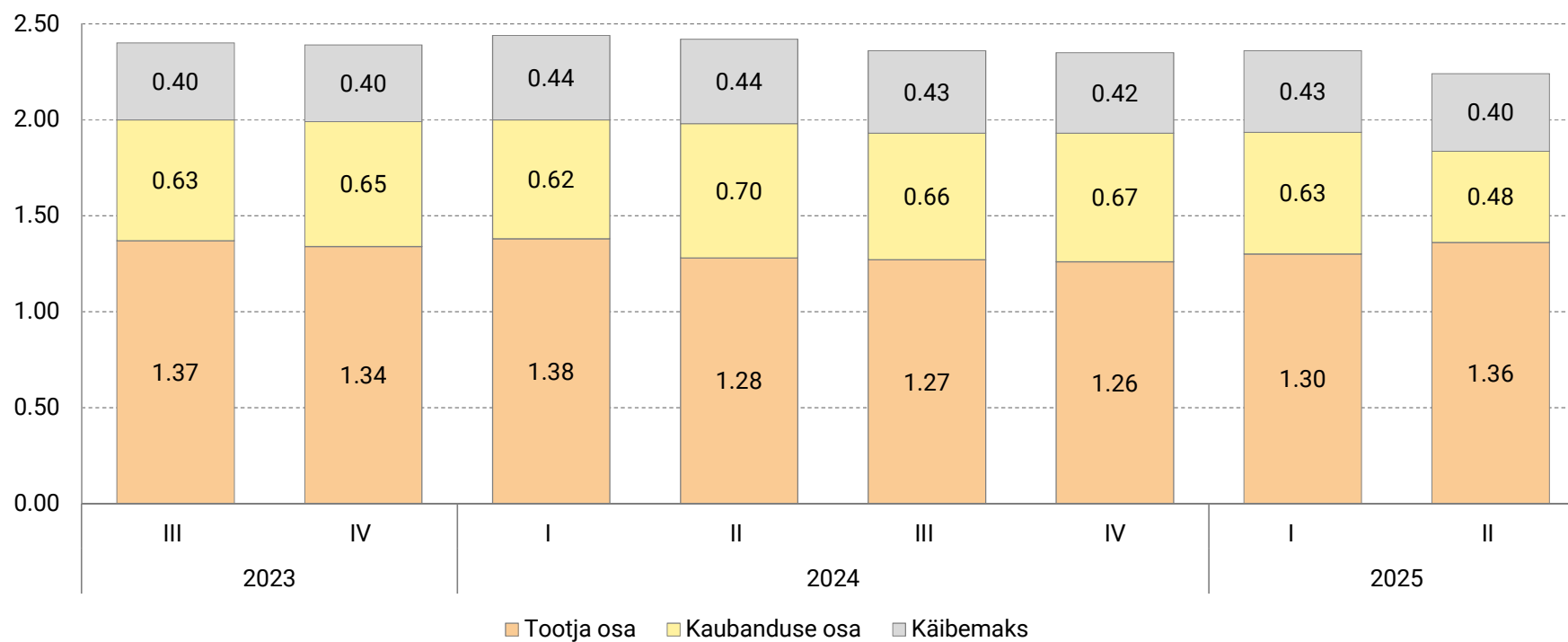

Jaehinna jagunemine: puurikanade munad (M+L, %)

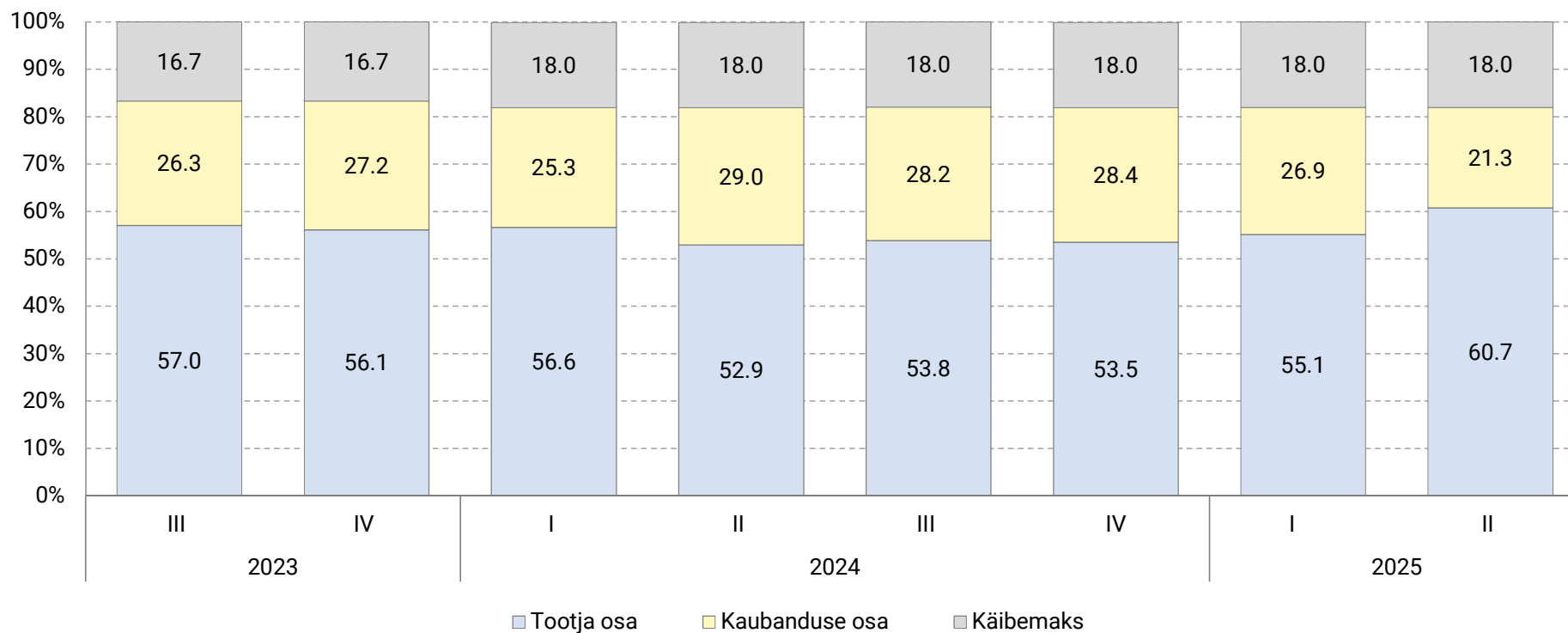

Jaehinna jagunemine: õrrekanade munad (M+L, €/10 tk)

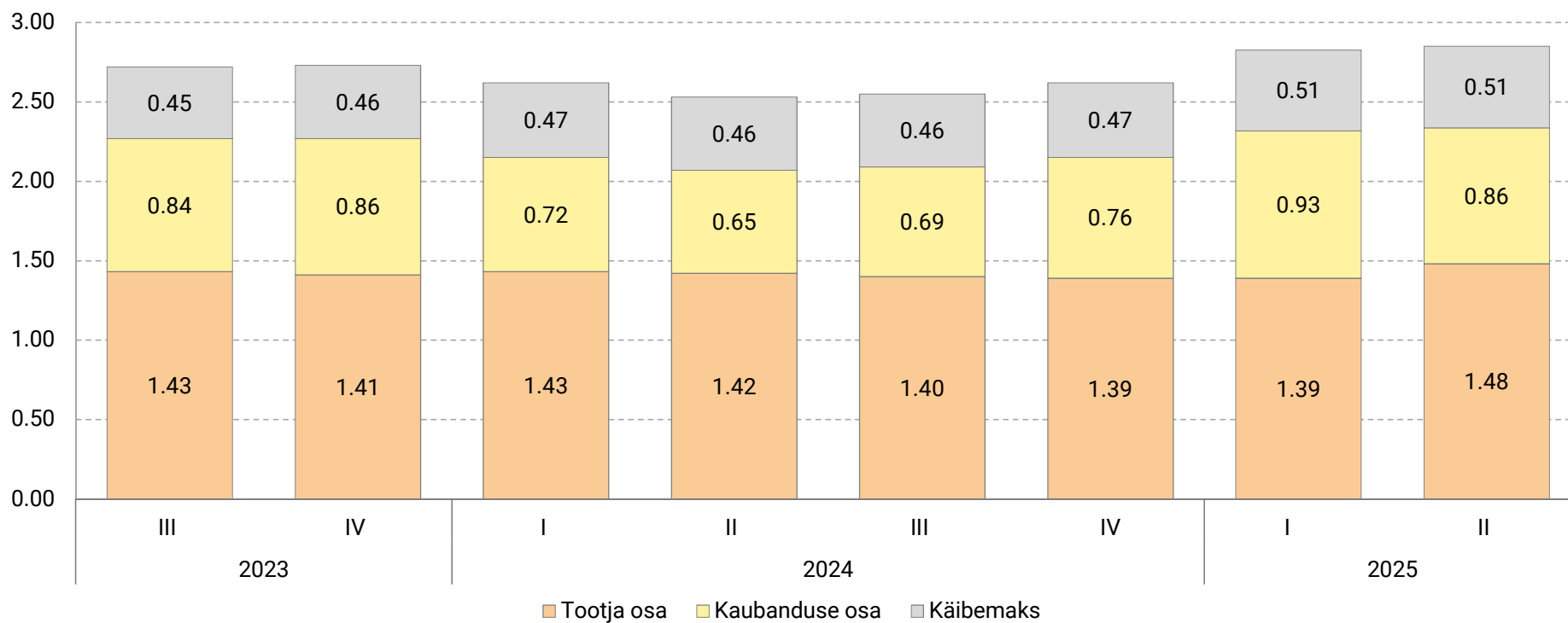

Jaehinna jagunemine: õrrekanade munad (M+L, %)

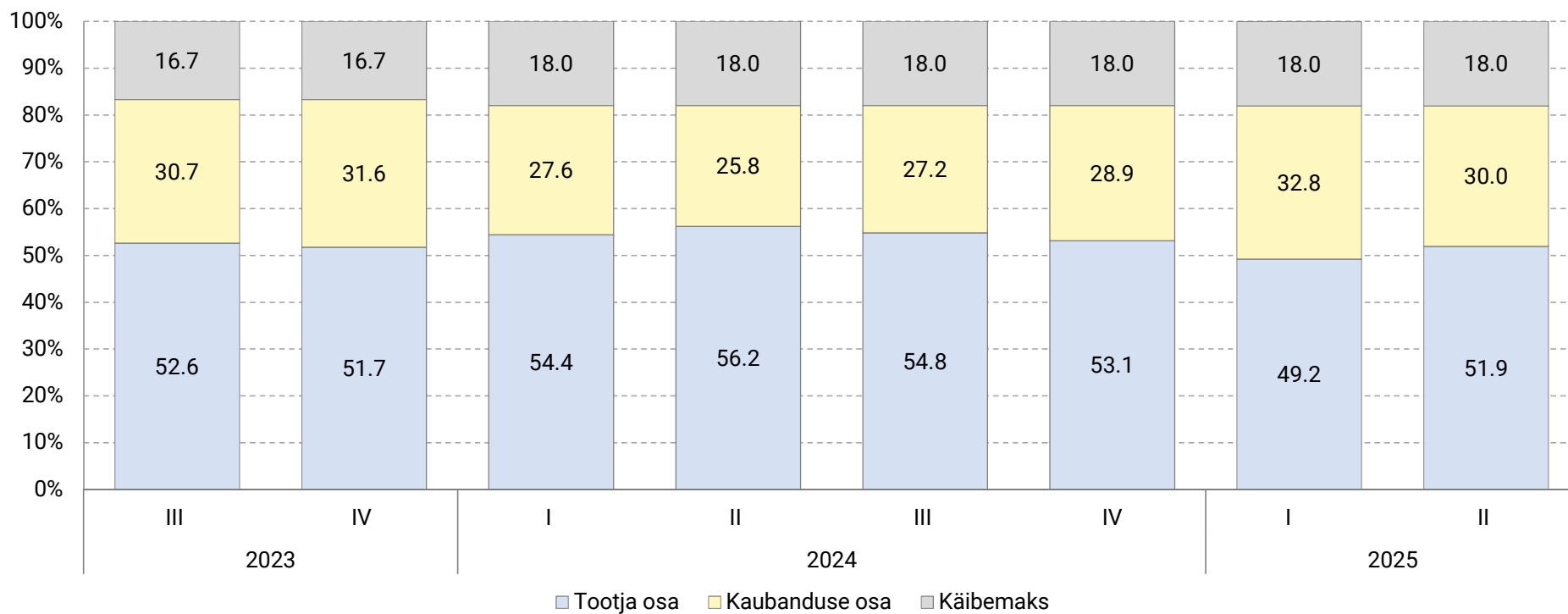

Jaehinna jagunemine: vabapidamisel olevate kanade munad (M+L, €/10 tk)

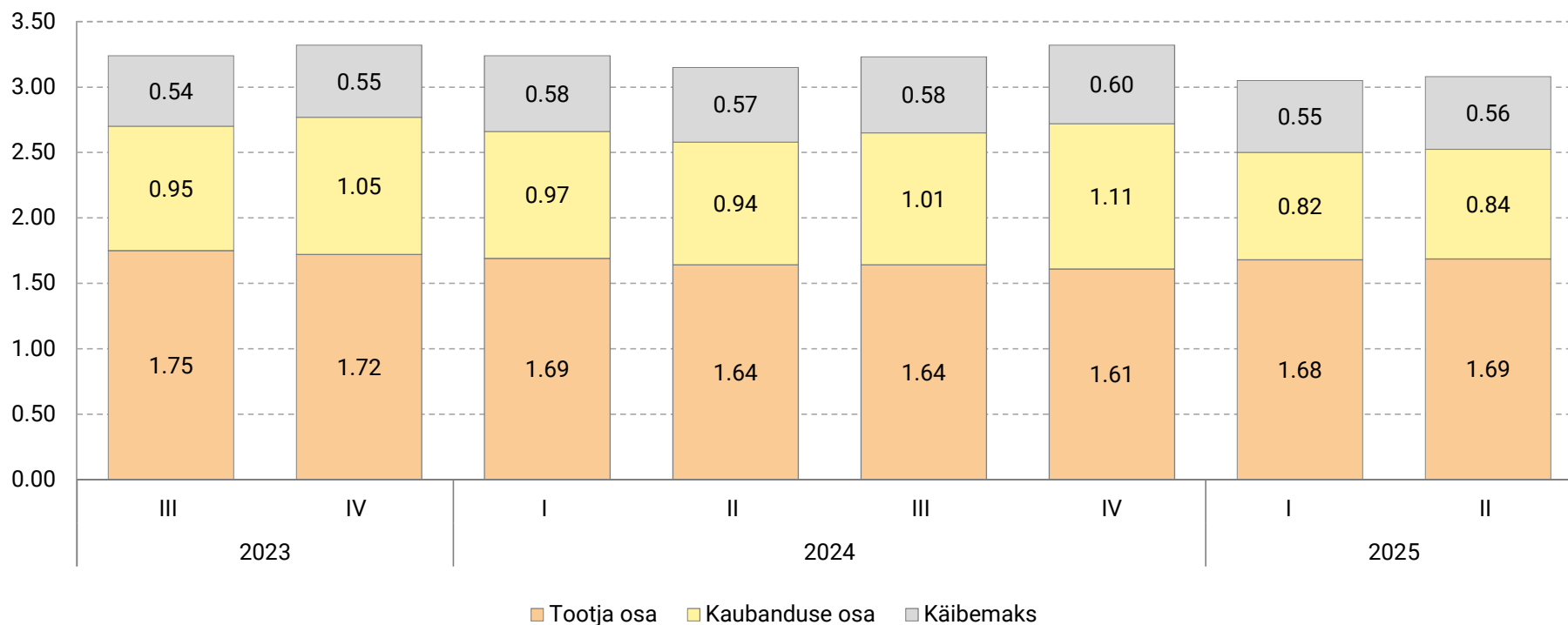

Jaehinna jagunemine: vabapidamisel olevate kanade munad (M+L, %)

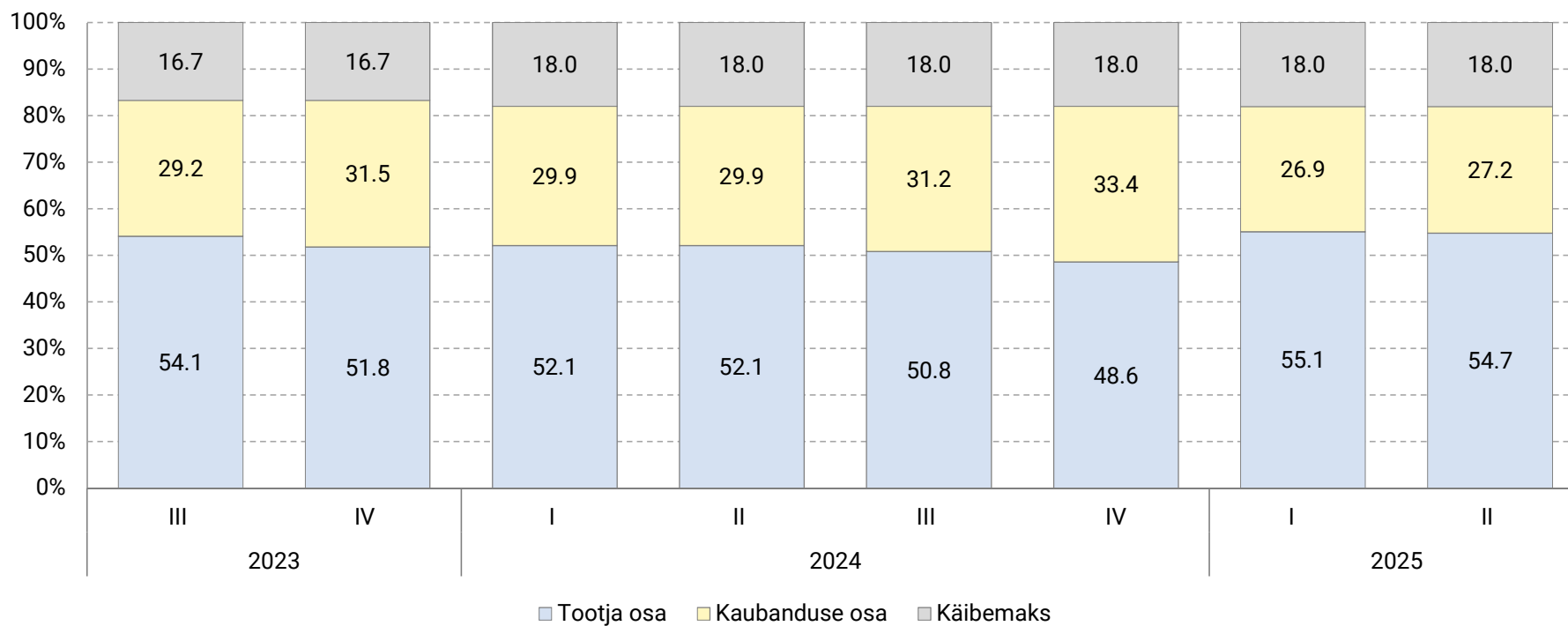

Jaehinna jagunemine: mahemunad (M+L, €/10 tk)

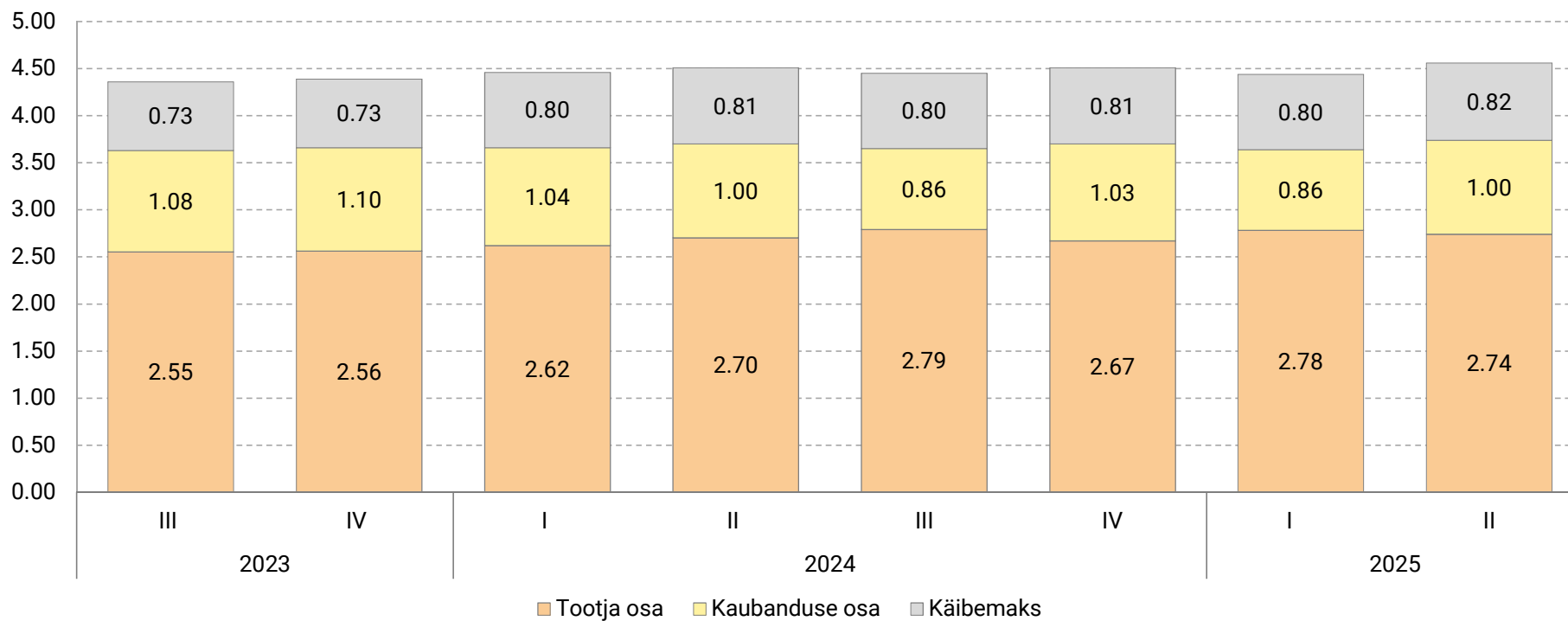

Jaehinna jagunemine: mahemunad (M+L, %)

